

# RENAULT CLIO

## Business

Prijslijst 19 oktober 2021





Sensuele vormen, een dynamisch profiel en scherp gesneden flanken - de CLIO is nu nog onweerstaanbaarder. De nieuwe lichtsignatuur met led pure vision koplampen verleidt je al bij de eerste aanblik. Laat je meeslepen door zijn moderne, dynamische stijl.

## Belangrijkste standaarduitrusting CLIO

### LIFE

#### Techniek en veiligheid

- Lane Departure Warning met Lane Keep Assist
- Traffic Sign Recognition
- LED PURE VISION koplampen
- LED dagrijverlichting
- LED achterlichten
- Airbags voor bestuurder (adaptief) en passagier vóór (uitschakelbare passagiersairbag)
- Zijairbags vóór
- Gordijnairbags vóór en achter
- Elektronische Stabiliteitscontrole (ESC) met tractiecontrole (ASR)
- Bandenspanningscontrolesysteem
- Bandenreparatieset
- Schakelindicator
- Cruisecontrol met snelheidsbegrenzer

- Hill-start assist
- ECO-mode
- Emergency Call

#### Comfort

- Handbediende airconditioning
- Elektrisch verstelbare buitenspiegels met geïntegreerd knipperlicht
- Lichtsensor
- Centrale portiervergrendeling met afstandbediening
- Elektrisch bedienbare portierruitenvóór met sneltoets
- 12V aansluiting middenconsole
- Elektrisch verwarmbare buitenspiegels

#### Multimedia

- Radiovoorbereiding met 4 speakers<sup>1</sup>

#### Exterieur

- Stalen wielen 15" met wildop 'Iremia'
- Buitenspiegelkappen en portierhandgrepen in carrosseriekleur
- Achterspoiler in carrosseriekleur
- Zijstootlijsten in zwart

#### Interieur

- Bekleding stof 'Life' antraciet
- Stoel bestuurder en passagier in lengte en hoek verstelbaar
- Achterbankleuning neerklapbaar in 2 delen (1/3-2/3)
- Middenconsole met 2 bekerhouders
- Stoel bestuurder in hoogte verstelbaar

**LIFE vanaf € 19.434**

### ZEN (extra t.o.v. Life)

#### Multimedia

- EASY LINK multimediasysteem met 7" touchscreen zonder navigatie inclusief:
- Ondersteuning Apple CarPlay™ en Android Auto™
- R-Plug & Radio DAB+ met 4 speakers en stuurkolombediening
- 2 USB-aansluitingen en 3.5mm Jack-aansluiting
- Bluetooth® handsfree telefoonbediening en audiostreaming (A2DP)<sup>1</sup>

#### Exterieur

- Design wielen 16" 'Amicitia'
- Bovenzijde grille in hoogglans zwart met sierstrip in chroomkleur
- Zijstootlijsten in zwart met sierstrip in chroomkleur

#### Interieur

- Bekleding stof 'Zen' antraciet
- Omlijsting versnellingspookknop in chroomkleur
- Stuurwiel met TEP leder bekleed
- Inleg stuurwiel met chromen accenten
- Decoratie ventilatieroosters in chroomkleur

#### Specifiek voor Hybrid 140

- Instrumentenpaneel met 7" TFT kleurenscherm

**ZEN vanaf € 20.934**

### BUSINESS ZEN (extra t.o.v. Zen)

#### Comfort

- Parkeersensoren achter met optische en sonische weergave

#### Multimedia

- EASY LINK multimediasysteem met 7" touchscreen met navigatie inclusief:
- Ondersteuning Apple CarPlay™ en Android Auto™

- Tom Tom® LIVE navigatie met kaart Europa
- 3 jaar kostenloos gebruik van Tom Tom® Traffic
- 3 jaar kostenloos gebruik van Map Update Service
- Mogelijkheid tot zoeken POI met Google Search

**BUSINESS ZEN vanaf € 19.834**

<sup>1</sup> De werking van de bluetoothondersteuning kan verschillen, afhankelijk van het type en merk telefoon dat u gebruikt.

## Belangrijkste standaarduitrusting CLIO

### INTENS (extra t.o.v. Zen)

#### Techniek en veiligheid

- Renault Multi-Sense® Voor een persoonlijk instelbare rijbeleving
- Ambianceverlichting in middenconsole en portieren
- C-Shape LED dagrijverlichting
- C-Shape LED achterlichten
- Instrumentenpaneel met 7" TFT kleurenscherm

#### Comfort

- Elektronisch geregelde airconditioning
- Regensensor
- Elektrisch inklapbare buitenspiegels
- Zonneklep met verlichte make-up spiegel voor bestuurder en passagier vóór
- Elektrisch bedienbare ramen achter
- Renault Handsfree Card voor openen, sluiten en starten zonder sleutel

#### Exterieur

- Lichtmetalen wielen 16" 'Philia' in aluminiumkleur
- Omlijsting zijruiten in chroomkleur
- "Hot-stamp" grill met afwerking chroomkleur

#### Interieur

- Bekleding kunstleder TEP/Stof ' antraciet
- Softtouch dashboard en deurpanelen voorportieren
- LED interieurverlichting vóór en achter
- Stoel passagier in hoogte verstelbaar
- Zwarte hemelbekleding

#### Multimedia

- Tom Tom® LIVE navigatie met kaart Europa vervalt
- 3 jaar kosteloos gebruik van Tom Tom® Traffic vervalt
- 3 jaar kosteloos gebruik van Map Update Service vervalt
- Mogelijkheid tot zoeken POI met Google Search vervalt

**INTENS vanaf € 22.929**

### R.S. LINE (extra t.o.v. Intens)

#### Techniek en veiligheid

- Active Emergency Braking System met voetgangers- en fietserdetectie
- Safe Distance Warning

#### Multimedia

- EASY LINK multimedia- en navigatiesysteem met 7" touchscreen inclusief:
- Ondersteuning Apple CarPlay™ en Android Auto™
- Tom Tom® LIVE navigatie met kaart Europa
- 3 jaar kosteloos gebruik van Tom Tom® Traffic
- 3 jaar kosteloos gebruik van Map Update Service
- Mogelijkheid tot zoeken POI met Google Search

#### Exterieur

- Lichtmetalen wielen 17" 'Magny Cours'
- Badge R.S. Line op flanken en achterklep
- R.S. Line voorbumper met F1 blade
- R.S. Line achterbumper met diffuser
- Ovale uitlaat
- Zijstootlijsten in Gun Metal Gris
- Privacy glass zijruiten achter en achterraut
- Shark fine antenne
- B-stijl afgewerkt in hoogglans zwart

#### Interieur

- Sportstoelen met bekleding TEP/stof 'R.S Line' antraciet
- Aluminium pedalen
- Zwarte hemelbekleding
- Afwerking dashboard en inleg portieren met carbon look
- Horizontale lijn op dashboard in Rouge
- Stoel passagier in hoogte verstelbaar

**R.S. LINE vanaf € 25.029**

<sup>1</sup> De werking van de bluetoothondersteuning kan verschillen, afhankelijk van het type en merk telefoon dat u gebruikt.

<sup>2</sup> Niet i.c.m. Hybrid 140.

## Versieprijsen CLIO

MOTOR	UITVOERING	kW / pk	ENERGIELABEL <sup>1</sup>	CO <sub>2</sub> <sup>2</sup>	NETTO CATALOGUSPRIJS €	BTW €	BPM €	FISCALE WAARDE €	CONSUMENTEN-ADVIESPRIJS <sup>3</sup> €	BIJTELLING VANAF <sup>4</sup> €
<b>BENZINE</b>										
<b>TcE 90 GPF</b>										
	Life	67 / 91	B	117	13.073,55	2.745,45	2.750,00	18.569,00	19.434,00	126,30
	Zen	67 / 91	B	117	14.313,22	3.005,78	2.750,00	20.069,00	20.934,00	136,50
	Business Zen	67 / 91	B	117	13.404,13	2.814,87	2.750,00	18.969,00	19.834,00	129,02
	Intens	67 / 91	B	118	15.852,89	3.329,11	2.882,00	22.064,00	22.929,00	150,07
	R.S. Line	67 / 91	B	118	17.588,43	3.693,57	2.882,00	24.164,00	25.029,00	164,36
<b>E-TECH HYBRID BENZINE</b>										
<b>E-TECh Hybrid 140</b>										
	Zen	103 / 140	A	99	18.102,48	3.801,52	1.238,00	23.142,00	24.038,00	157,40
	Business Zen	103 / 140	A	99	17.193,39	3.610,61	1.238,00	22.042,00	22.938,00	149,92
	Intens	103 / 140	A	99	19.755,37	4.148,63	1.238,00	25.142,00	26.038,00	171,01
	R.S. Line	103 / 140	A	99	21.490,91	4.513,09	1.238,00	27.242,00	28.138,00	185,29

### BPM BEDRAG IN COMBINATIE MET CO<sub>2</sub>-UITSTOOT

De hier getoonde consumentenadviesprijs is een vanafprijs voor de standaarduitvoering van de versie exclusief eventuele pakketten en/of opties. Het toevoegen van pakketten en/of opties kan van invloed zijn op de CO<sub>2</sub>-uitstoot en het daaraan gekoppelde BPM bedrag. Een hogere CO<sub>2</sub>-uitstoot en BPM bedrag is van invloed op de hier getoonde fiscale waarde, de consumentenadviesprijs en de bijtelling. Voor de actuele consumentenadviesprijs en BPM bedrag van de door u gewenste configuratie van de auto inclusief pakketten en/of opties verwijzen wij u naar de configurator op [Renault.nl](http://Renault.nl) en/of uw Renault dealer.

<sup>1</sup> Het energielabel is berekend op basis van de CO<sub>2</sub>-uitstoot gebaseerd op de WLTP-testmethode.

<sup>2</sup> Gemiddelde CO<sub>2</sub>-uitstoot g/km (gemeten volgens EG-richtlijn 715/2007). De vermelde waarden voor brandstofverbruik en CO<sub>2</sub>-uitstoot zijn gebaseerd op de WLTP - testmethode voor de standaarduitvoering van de versie zonder opties.

<sup>3</sup> Consumentenadviesprijs is prijs inclusief: kosten rijklaar maken (uitgebreide routeservice gedurende de garantieperiode, lifehammer, transportkosten, € 10,- brandstof, nulbeurt, deconserveren, poetsen, kentekenplaten, kentekenhouder, handlings- en administratiekosten, uitleg veiligheidssystemen en uitleg multimedia- en navigatiesysteem t.w.v. € 781,60 (incl. 21% btw), registratiekosten (t.w.v. € 53,40, deels btw-vrij), recyclingsbijdrage (t.w.v. € 30,00,- incl. 21% btw) en Renault Beheersbijdrage Lithium-Ion batterij (t.w.v. € 31,- incl. 21% btw, alleen voor Hybrid 140)

<sup>4</sup> Netto bijtelling per maand gebaseerd op de fiscale waarde van het voertuig exclusief opties en op een belastingschijf van 37,10%.

### GPF

Het Gasoline Particle Filter is een nieuw ontwikkeld filter in de uitlaatlijn van de auto, dat roetdeeltjes uit de uitlaatgassen filtert. Dankzij dit filter wordt de uitstoot van fijnstof van direct ingespoten benzinemotoren sterk gereduceerd.

### E-TECH

Met de nieuwe, zelf-opladende hybride motor biedt de CLIO E-TECH u ongekend rijplezier. Het is de ideale combinatie van de gunstige gebruikskosten en prestaties van een hybride benzinemotor en het comfort van de CLIO met een automatische versnellingsbak.

## Pakketten CLIO

	BUSINESS					CONSUMENTENADVIESPRIJS		INCL. BTW EXCL. BPM
	LIFE	ZEN	ZEN	INTENS	R.S. LINE	NETTO €	BTW €	
<b>Pakketten</b>								
<b>Pack EASY LINK navigatie</b>	-	o	•	o	•	285,12	59,88	<b>345,00</b>
<ul style="list-style-type: none"> <li>EASY LINK multimedia- en navigatiesysteem met 7" touchscreen</li> <li>Ondersteuning Apple CarPlay™ en Android Auto™</li> <li>Tom Tom® LIVE navigatie met kaart Europa</li> <li>3 jaar kosteloos gebruik van Tom Tom® Traffic</li> <li>3 jaar kosteloos gebruik van Map Update Service</li> <li>Mogelijkheid tot zoeken POI met Google Search</li> </ul>								
<b>Pack EASY LINK navigatie 9,3" (alleen icm pack parking)</b>	-	-	-	o	-	533,06	111,94	<b>645,00</b>
<ul style="list-style-type: none"> <li>EASY LINK multimedia- en navigatiesysteem met 9,3" touchscreen</li> <li>Ondersteuning Apple CarPlay™ en Android Auto™</li> <li>Tom Tom® LIVE navigatie met kaart Europa</li> <li>3 jaar kosteloos gebruik van Tom Tom® Traffic</li> <li>3 jaar kosteloos gebruik van Map Update Service</li> <li>Mogelijkheid tot zoeken POI met Google Search</li> </ul>								
<b>Pack Comfort Zen (alleen icm parkeersensoren achter)</b>	-	o	o	-	-	822,31	172,69	<b>995,00</b>
<ul style="list-style-type: none"> <li>Elektrisch inklapbare buitenspiegels</li> <li>Grootlichtassistent</li> <li>Regensensor</li> <li>Elektronisch geregelde airconditioning</li> <li>Renault Handsfree Card voor openen, sluiten en starten zonder sleutel</li> <li>Middenarmsteun vóór met opbergvak</li> <li>Elektrisch bedienbare ramen achter</li> <li>LED interieurverlichting vóór</li> <li>LED koplampen met hoog vermogen en LED achterlichten met C-shape</li> </ul>								
<b>Pack Style</b>	-	o	-	-	-	161,16	33,84	<b>195,00</b>
<ul style="list-style-type: none"> <li>Privacy glass zijruiten achter en achterrait</li> <li>Buitenspiegelkappen in hoogglans zwart</li> <li>Exterieuraccenten in chroomkleur</li> <li>Uitlaatsierstuk met chroomafwerking<sup>1</sup></li> </ul>								
<b>Pack Style Intens</b>	-	-	-	o	-	161,16	33,84	<b>195,00</b>
<ul style="list-style-type: none"> <li>Privacy glass zijruiten achter en achterrait</li> <li>Buitenspiegelkappen in hoogglans zwart</li> <li>Afwerking B-stijl in hoogglans zwart</li> <li>Uitlaatsierstuk met chroomafwerking<sup>2</sup></li> </ul>								
<b>Parkeersensoren vóór en achter met achteruitrijcamera</b>	-	-	o	o	•	367,77	77,23	<b>445,00</b>
<ul style="list-style-type: none"> <li>Achteruitrijcamera</li> <li>Parkeersensoren vóór en achter met optische en sonische weergave</li> </ul>								

• = standaard, o = optie, - = niet leverbaar

<sup>1</sup> Niet i.c.m. E-TECH Hybrid 140

### BPM BEDRAG IN COMBINATIE MET CO<sub>2</sub>-UITSTOOT

De hier getoonde consumentenadviesprijs is de adviesprijs van de optie of het pakket exclusief een eventueel effect op de CO<sub>2</sub>-uitstoot. Het toevoegen van pakketten en/of opties kan van invloed zijn op de totale CO<sub>2</sub>-uitstoot en het daaraan gekoppelde BPM bedrag van de door u gewenste configuratie. Een hogere CO<sub>2</sub>-uitstoot en BPM bedrag is van invloed op de fiscale waarde, de consumentenadviesprijs en de bijtelling. Voor de actuele consumentenadviesprijs en het BPM bedrag van de door u gewenste configuratie van de auto inclusief pakketten en/of opties verwijzen wij u naar de configurator op Renault.nl en/of uw Renault dealer.

## Pakketten CLIO

	LIFE	ZEN	BUSINESS		R.S. LINE	CONSUMENTENADVIESPRIJS		INCL. BTW EXCL. BPM
			ZEN	INTENS		NETTO €	BTW €	
<b>Pakketten</b>								
<b>Pack Parking</b>	-	-	-	o	-	491,74	103,26	<b>595,00</b>
• Around View Monitor (360 graden camera)								
• Parkeersensoren vóór en achter met optische en sonische weergave								
<b>Pack Easy Park Assist (Alleen icm Pack Comfort en EASY LINK navigatie 9,3")</b>	-	-	-	-	o	574,38	120,62	<b>695,00</b>
• Around View Monitor (360 graden camera)								
• Parkeersensoren vóór, achter en zijkant met optische en sonische weergave								
• Blind Spot Warning								
<b>Pack Winter</b>	-	-	-	o	-	326,45	68,55	<b>395,00</b>
• Stuurwiel met rundleder bekleed <sup>3</sup>	-	-	-	-	o	243,80	51,20	<b>295,00</b>
• Elektrisch verwarmbaar stuurwiel								
• Elektrisch verwarmbare voorstoelen								
<b>Pack Vision</b>	-	-	-	-	o	243,80	51,20	<b>295,00</b>
• Grootlichtassistent								
• LED mistlampen vóór								
• LED Pure Vision koplampen met hoog vermogen								
<b>Pack Comfort</b>	-	-	-	o	o	326,45	68,55	<b>395,00</b>
• Middenarmsteun vóór met opbergvak								
• Automatisch dimmende binnenspiegel								
• Elektrische handrem met autohold functie								
<b>Pack Cruising (Niet i.c.m. E-TECH Hybrid 140)</b>	-	-	-	-	o	326,45	68,55	<b>395,00</b>
• Adaptive Cruise Control								
• Blind Spot Warning								
<b>Pack Easy Driving (Alleen i.c.m. E-TECH Hybrid 140)</b>	-	-	-	-	o	491,74	103,26	<b>595,00</b>
• Highway & Traffic Jam Companion								
• Adaptive Cruise Control								
• Blind Spot Warning								

● = standaard, ○ = optie, - = niet leverbaar

<sup>1</sup> Niet i.c.m. E-TECH Hybrid 140

<sup>2</sup> Alleen i.c.m. E-TECH Hybrid 140

<sup>3</sup> Niet i.c.m. R.S. Line

<sup>4</sup> Alleen i.c.m. Série Limitée E-TECH

### BPM BEDRAG IN COMBINATIE MET CO<sub>2</sub>-UITSTOOT

De hier getoonde consumentenadviesprijs is de adviesprijs van de optie of het pakket exclusief een eventueel effect op de CO<sub>2</sub>-uitstoot. Het toevoegen van pakketten en/of opties kan van invloed zijn op de totale CO<sub>2</sub>-uitstoot en het daaraan gekoppelde BPM bedrag van de door u gewenste configuratie. Een hogere CO<sub>2</sub>-uitstoot en BPM bedrag is van invloed op de fiscale waarde, de consumentenadviesprijs en de bijtelling. Voor de actuele consumentenadviesprijs en het BPM bedrag van de door u gewenste configuratie van de auto inclusief pakketten en/of opties verwijzen wij u naar de configurator op Renault.nl en/of uw Renault dealer.

## Opties CLIO

	LIFE	ZEN	BUSINESS		R.S. LINE	CONSUMENTENADVIESPRIJS		INCL. BTW EXCL. BPM
			ZEN	INTENS		NETTO €	BTW €	
<b>Veiligheid</b>								
Reservewiel 15" (max. 80km/u) (bandenreparatieset vervalt) (niet i.c.m. E-TECH Hybrid 140)	○	○	○	○	○	161,16	33,84	195,00
<b>Exterieur</b>								
Metaallak	○	○	○	○	○	491,74	103,26	595,00
Speciale metaallak Rouge Flamme	○	○	○	○	○	657,02	137,98	795,00
Speciale metaallak Bleu Iron	-	○	○	○	○	657,02	137,98	795,00
Speciale metaallak Orange Valencia	-	○	○	○	○	657,02	137,98	795,00
Lichtmetalen wielen 17" 'Viva Stella' met zwarte inleg	-	-	-	○	-	326,45	68,55	395,00
<b>Interieur</b>								
Elektrisch verwarmbare voorstoelen	-	-	-	-	○	161,16	33,84	195,00
Stuurwiel met rundleder bekleed	-	-	-	○	●	161,16	33,84	195,00
Hemelbekleding afgewerkt in grijs	●	●	●	○	-	0,00	0,00	0,00
Bekleding rundleder R.S. Line	-	-	-	-	○	822,31	172,69	995,00
<b>Comfort</b>								
Parkeersensoren achter met optische en sonische weergave	-	○	-	●	●	161,16	33,84	195,00
<b>Multimedia</b>								
EASY LINK multimedia- en navigatiesysteem met 9,3" touchscreen	-	-	-	-	○	243,80	51,20	295,00

● = standaard, ○ = optie, - = niet leverbaar P = alleen leverbaar in een optiepakket.

### BPM BEDRAG IN COMBINATIE MET CO<sub>2</sub>-UITSTOOT

De hier getoonde consumentenadviesprijs is de adviesprijs van de optie of het pakket exclusief een eventueel effect op de CO<sub>2</sub>-uitstoot. Het toevoegen van pakketten en/of opties kan van invloed zijn op de totale CO<sub>2</sub>-uitstoot en het daaraan gekoppelde BPM bedrag van de door u gewenste configuratie. Een hogere CO<sub>2</sub>-uitstoot en BPM bedrag is van invloed op de fiscale waarde, de consumentenadviesprijs en de bijtelling. Voor de actuele consumentenadviesprijs en het BPM bedrag van de door u gewenste configuratie van de auto inclusief pakketten en/of opties verwijzen wij u naar de configurator op Renault.nl en/of uw Renault dealer.





RENAULT  
CLIO

RS LINE

RENAULT

## Customization CLIO

	BUSINESS				CONSUMENTENADVIESPRIJS			
	LIFE	ZEN	ZEN	INTENS	R.S. LINE	NETTO €	BTW €	INCL. BTW EXCL. BPM
<b>Customization (zie overzicht voor de mogelijkheden)</b>								
<b>Pack Look Extérieur Noir/Chrome</b>	-	o	-	o	-	161,16	33,84	<b>195,00</b>
<ul style="list-style-type: none"> <li>• Bovenzijde grille in hoogglans zwart met sierstrip in chroomkleur</li> <li>• Sierstrip achterbumper in chroomkleur</li> <li>• Accentuering wielnaaf in hoogglans zwart (alleen in combinatie met lichtmetalen wielen)</li> <li>• Zijstootlijsten in zwart met sierstrip in chroomkleur</li> <li>• Buitenspiegelkappen in Noir Etoilé</li> </ul>								
<b>Pack Look Extérieur Orange</b>	-	o	-	o	-	161,16	33,84	<b>195,00</b>
<ul style="list-style-type: none"> <li>• Bovenzijde grille in hoogglans zwart met sierstrip in Orange</li> <li>• Sierstrip achterbumper in Orange</li> <li>• Accentuering wielnaaf in Orange (alleen in combinatie met lichtmetalen wielen)</li> <li>• Zijstootlijsten in chroomkleur met sierstrip in Orange</li> <li>• Buitenspiegelkappen in Noir Etoilé</li> </ul>								
<b>Pack Look Extérieur Bleu E-TECH<sup>2</sup></b>	-	o	-	o	-	161,16	33,84	<b>195,00</b>
<ul style="list-style-type: none"> <li>• Bovenzijde grille in hoogglans zwart met sierstrip in Bleu</li> <li>• Sierstrip achterbumper in Bleu</li> <li>• Accentuering wielnaaf in Bleu (alleen in combinatie met lichtmetalen wielen)</li> <li>• Zijstootlijsten in chroomkleur met sierstrip in Bleu</li> <li>• Buitenspiegelkappen in Noir Etoilé</li> </ul>								
<b>Color Pack Intérieur Gris Vison</b>	-	o	-	-	-	78,51	16,49	<b>95,00</b>
<ul style="list-style-type: none"> <li>• Decoratie dashboard van softtouch materiaal in Gris Vison</li> </ul>								
<b>Pack Look Intérieur Rouge</b>	-	o	-	o	-	78,51	16,49	<b>95,00</b>
<ul style="list-style-type: none"> <li>• Horizontale lijn op dashboard en ventilatieroosters in Rouge</li> </ul>								
<b>Pack Look Intérieur Orange</b>	-	o	-	o	-	78,51	16,49	<b>95,00</b>
<ul style="list-style-type: none"> <li>• Horizontale lijn op dashboard en ventilatieroosters in Orange</li> </ul>								
<b>Pack Look Intérieur Bleu E-TECH (alleen i.c.m. E-TECH Hybrid 140)</b>	-	o	-	o	-	78,51	16,49	<b>95,00</b>
<ul style="list-style-type: none"> <li>• Horizontale lijn op dashboard en ventilatieroosters in Bleu</li> </ul>								
<b>Color Pack Intérieur Gris Clair</b>	-	-	-	o	-	78,51	16,49	<b>95,00</b>
<ul style="list-style-type: none"> <li>• Decoratie dashboard van softtouch materiaal in Gris Clair</li> <li>• Armsteun en inleg portieren in Gris Clair</li> <li>• Eiland rond versnellingspookknop van softtouch materiaal in Gris Clair</li> </ul>								

● = standaard, ○ = optie, - = niet leverbaar

### BPM BEDRAG IN COMBINATIE MET CO<sub>2</sub>-UITSTOOT

De hier getoonde consumentenadviesprijs is de adviesprijs van de optie of het pakket exclusief een eventueel effect op de CO<sub>2</sub>-uitstoot. Het toevoegen van pakketten en/of opties kan van invloed zijn op de totale CO<sub>2</sub>-uitstoot en het daaraan gekoppelde BPM bedrag van de door u gewenste configuratie. Een hogere CO<sub>2</sub>-uitstoot en BPM bedrag is van invloed op de fiscale waarde, de consumentenadviesprijs en de bijtelling. Voor de actuele consumentenadviesprijs en het BPM bedrag van de door u gewenste configuratie van de auto inclusief pakketten en/of opties verwijzen wij u naar de configurator op [Renault.nl](http://Renault.nl) en/of uw Renault dealer.

## Customization CLIO

	CARROSSERIEKLEUREN								
	Blanc Glacier 369	Gris Platine D69	Gris Titanium KPN	Rouge Flamme NNP	Bleu Celadon RQT	Orange Valencia EQB	Bleu Iron RQH	Noir Etoile GNE	Blanc Quartz QNY
<b>Customization exterieur</b>									
Pack Look Exterieur Noir/Chrome	○	○	○	○	○	○	○	○	-
Pack Look Exterieur Rouge	○	○	○	○	-	-	-	○	○
Pack Look Exterieur Orange	○	○	○	-	-	○	-	○	○
Pack Look Exterieur Bleu E-TECH	○	○	○	-	○	-	-	○	○
<b>Customization interieur</b>									
Pack Look Interieur Rouge	○	○	○	○	○	-	○	○	○
Pack Look Interieur Orange	○	○	○	-	○	○	○	○	○
Pack Look Interieur Bleu E-TECH	○	○	○	-	○	○	○	○	○
Color Pack Interieur Rouge	○	○	○	○	○	-	○	○	○
Color Pack Interieur Gris	○	○	○	○	○	○	○	○	○

Pack Look Exterieur Noir/Chrome	PACK LOOK EXTERIEUR Pack Look Exterieur Orange	Pack Look Exterieur Bleu E-TECH
---------------------------------	---------------------------------------------------	---------------------------------

<b>Customization interieur</b>		
Pack Look Interieur Rouge	○	○
Pack Look Interieur Orange	○	○
Pack Look Interieur Bleu E-TECH	-	○
Color Pack Interieur Rouge	○	-
Color Pack Interieur Gris	○	○

Pack Look Interieur Rouge	PACK LOOK EXTERIEUR Pack Look Interieur Orange	Pack Look Interieur Bleu E-TECH
---------------------------	---------------------------------------------------	---------------------------------

<b>Customization interieur</b>		
Color Pack Interieur Rouge	-	-
Color Pack Interieur Gris	○	○

○ = optie, - = niet leverbaar

## Uitrustingspecificaties CLIO

	LIFE	ZEN	BUSINESS ZEN	INTENS	R.S. LINE
<b>Techneik en veiligheid</b>					
Active Emergency Braking System met voetgangers- en fietserdetectie	-	-	-	-	●
Lane Departure Warning met Lane Keep Assist	●	-	●	●	●
Safe Distance Warning	-	-	-	-	●
Traffic Sign Recognition (op basis van informatie camera)	●	●	-	●	-
Traffic Sign Recognition (op basis van informatie camera en navigatiekaart)	-	P	●	P	●
LED PURE VISION koplampen	●	●	●	●	●
LED PURE VISION koplampen met hoog vermogen	-	P	P	P	P
LED dagrijverlichting	●	●	●	-	-
C-Shape LED dagrijverlichting	-	P	-	●	●
LED achterlichten	●	●	●	-	-
C-Shape LED achterlichten	-	P	P	●	●
Automatische follow-me-home verlichting	-	-	-	●	●
Grootlichtassistent	-	P	P	P	P
Airbags voor bestuurder (adaptief) en passagier vóór (uitschakelbare passagiersairbag)	●	●	●	●	●
Zijairbags vóór	●	●	●	●	●
Gordijnairbags vóór en achter	●	●	●	●	●
Antiblokkeersysteem (ABS) met elektronische remkrachtverdeling (EBV) en noodstopbekrachtiging	●	●	●	●	●
Elektronische Stabiliteits Controle (ESC) met tractiecontrole (ASR)	●	●	●	●	●
Veiligheidsgordels met gordelspanner en spankrachtbegrenzer zitplaatsen bestuurder en passagier vóór	●	●	●	●	●
Veiligheidsgordels met spankrachtbegrenzer buitenste zitplaatsen achter	●	●	●	●	●
Actieve hoofdsteun zitplaatsen bestuurder en passagier vóór in hoogte verstelbaar	●	●	●	●	●
Actieve hoofdsteun zitplaatsen buitenste zitplaatsen achter in hoogte verstelbaar	●	●	●	●	●
Hoofdsteun middelste zitplaats achter in hoogte verstelbaar	●	●	●	●	●
ISOFIX-bevestigingssysteem voor kinderzitjes buitenste zitplaatsen achter	●	●	●	●	●
Hill-start assist	●	●	●	●	●
Bandenspanningcontrolesysteem	●	●	●	●	●
Schakelindicator	●	●	●	●	●
Automatische portiervergrendeling bij het weggrijden (uitschakelbaar, ontgrendelt automatisch bij een aanrijding)	●	●	●	●	●
Mechanisch kinderslot	●	●	●	●	●
Elektrische stuurbekrachtiging	●	●	●	●	●
Stuurwiel in hoogte en diepte verstelbaar	●	●	●	●	●
Boordcomputer <sup>5</sup>	●	●	●	●	●
Cruise control en snelheidsbegrenzer	●	●	●	●	●
Instrumentenpaneel met analoge toerenteller en snelheidsmeter en 4,2" TFT kleurenscherm	●	● <sup>3</sup>	● <sup>3</sup>	-	-
Instrumentenpaneel met 7" TFT kleurenscherm	-	● <sup>4</sup>	● <sup>4</sup>	●	●
Bandenreparatieset	●	●	●	●	●
Reservewiel 15" (max. 80km/u) (bandenreparatieset vervalt) <sup>1</sup>	○	○ <sup>3</sup>	○ <sup>3</sup>	○ <sup>3</sup>	○ <sup>3</sup>
Ruimtebesparend reservewiel 16" (max. 80km/u) (bandenreparatieset vervalt) <sup>2</sup>	-	○ <sup>3</sup>	-	○ <sup>3</sup>	-
Blind Spot Warning	-	-	-	P	P
<b>Renault Multi-Sense<sup>®</sup></b>	-	-	-	●	●
Voor een persoonlijk instelbare rijbeleving: stemt verscheidene systemen in de Clio feilloos op elkaar af en creëert zo een optimale rijervaring. Het systeem controleert en coördineert onder meer de besturing, de motor, het instrumentenpaneel, het motorgeluid en de ambianceverlichting					
Ambianceverlichting in middenconsole en portieren	-	-	-	●	●
Emergency Call	●	●	●	●	●
ECO-mode	●	●	●	●	●
EV-mode voor elektrisch rijden	-	● <sup>4</sup>	● <sup>4</sup>	● <sup>4</sup>	● <sup>4</sup>

● = standaard, ○ = als optie leverbaar, P = onderdeel van een optie of optiepakket, - = niet leverbaar

<sup>3</sup> Niet in combinatie met de Hybrid 140 motor.

<sup>4</sup> Alleen in combinatie met de Hybrid 140 motor.

## Uitrustingspecificaties CLIO

	BUSINESS				
	LIFE	ZEN	ZEN	INTENS	R.S. LINE
<b>Comfort</b>					
Handbediende airconditioning	●	●	●	-	-
Elektronisch geregelde airconditioning	-	P	P	●	●
Richtingaanwijzer met 'snelwegfunctie'	●	●	●	●	●
Elektrisch verstelbare en verwarmbare buitenspiegels met geïntegreerd knipperlicht	●	●	●	●	●
Elektrisch inklapbare buitenspiegels	-	-	-	●	●
Lichtsensoren	●	●	●	●	●
Regensensor	-	P	P	●	●
Automatisch dimmende binnenspiegel	-	-	-	P	P
Centrale portiervergrendeling met afstandbediening	●	●	●	-	-
Renault Handsfree Card voor openen, sluiten en starten zonder sleutel	-	P	P	●	●
Elektrisch bedienbare portierruitenvóór met sneltoets	●	●	●	●	●
Elektrisch bedienbare ramen achter	-	-	P	●	●
12V aansluiting middenconsole	●	●	●	●	●
Zonneklep met make-up spiegel voor bestuurder en passagier vóór	●	●	●	-	-
Zonneklep met verlichte make-up spiegel voor bestuurder en passagier vóór	-	-	-	●	●
Parkeersensoren achter met optische en sonische weergave	-	○	-	●	-
Parkeersensoren vóór en achter met achteruitrijcamera	-	-	○	○	●
Parkeersensoren vóór, zij en achter met achteruitrijcamera en optische en sonische weergave	-	-	-	P	P
Around view monitor	-	-	-	P	P
Easy Park Assist (automatisch inparkeersysteem)	-	-	-	P	P
Elektrische handrem met autohold functie	-	-	-	P	P
<b>Multimedia</b>					
2 USB-aansluitingen en 3.5mm Jack-aansluiting	-	●	●	●	●
Bluetooth® handsfree telefoonbediening en audiostreaming (A2DP) <sup>1</sup>	●	●	●	●	●
Radiovoorbereiding met 4 speakers	●	-	-	-	-
R-Plug & Radio DAB+ met 4 speakers en stuurkolombediening	-	●	●	●	●
EASY LINK multimediasysteem met 7" touchscreen zonder navigatie	-	●	-	●	-
EASY LINK multimedia- en navigatiesysteem met 7" touchscreen	-	P	-	P	●
EASY LINK multimedia- en navigatiesysteem met 9,3" touchscreen	-	-	●	P	P
Tom Tom® LIVE navigatie met kaart Europa	-	P	●	P	●
Ondersteuning Apple CarPlay™ en Android Auto™	-	●	●	●	●
3 jaar kosteloos gebruik van Tom Tom® Traffic	-	P	●	P	●
3 jaar kosteloos gebruik van Map Update Service	-	P	●	P	●
Mogelijkheid tot zoeken POI met Google Search	-	P	●	P	●
Driving eco2, analyseert uw rijstijl en geeft advies voor het optimaliseren van uw verbruik	-	P	●	P	●

● = standaard, ○ = als optie leverbaar, P = onderdeel van een optie of optiepakket, - = niet leverbaar

<sup>1</sup> De werking van de bluetoothondersteuning kan verschillen, afhankelijk van het type en merk telefoon dat u gebruikt.

## Uitrustingspecificaties CLIO

	BUSINESS				
	LIFE	ZEN	ZEN	INTENS	R.S. LINE
<b>Exterieur</b>					
Metaallak <sup>1</sup>	○	○	○	○	○
Speciale metaallak Rouge Flamme	○	○	○	○	○
Speciale metaallak Orange Valencia	-	○	○	○	○
Speciale metaallak Bleu Iron	○	○	○	○	○
Speciale metaallak Blanc Quartz	-	♂	♂	♂	♂
Buitenspiegelkappen in zwart	●	-	-	-	-
Buitenspiegelkappen in carrosseriekleur	-	●	●	●	●
Buitenspiegelkappen in Noir Etoilé	-	P	-	P	P
Portierhandgrepen in carrosseriekleur	●	●	●	●	●
Zijstootlijsten in zwart	●	-	-	-	-
Zijstootlijsten in zwart met sierstrip in chroomkleur	-	●	●	●	●
Zijstootlijsten in chroomkleur met sierstrip in Bleu E-TECH	-	P <sup>2</sup>	-	P <sup>2</sup>	-
Zijstootlijsten in zwart met sierstrip in Gun Metal Gris	-	P	-	-	●
Bovenzijde grille in hoogglans zwart	●	-	-	-	-
Bovenzijde grille in hoogglans zwart met sierstrip in chroomkleur	-	●	●	●	●
Bovenzijde grille in hoogglans zwart met sierstrip in Bleu E-TECH	-	P <sup>2</sup>	-	P <sup>2</sup>	-
Hot stamp grille	-	-	-	●	●
R.S. Line voorbumper met F1 blade	-	P	-	-	●
R.S. Line achterbumper met diffuser en ovale uitlaat	-	P	-	-	●
Accentuering wielnaaf in hoogglans zwart (alleen in combinatie met lichtmetalen wielen)	-	P	P	P	-
Onderzijde achterbumper in zwart	●	●	●	●	-
Sierstrip achterbumper in chroomkleur	-	P	-	P	-
Sierstrip achterbumper in Bleu E-TECH	-	P <sup>2</sup>	-	P <sup>2</sup>	-
Omlijsting zijruiten in chroomkleur	-	-	-	●	●
Achterspoiler in carrosseriekleur	●	●	●	●	●
Badge R.S. Line op flanken en achterklep	-	P	-	-	●
LED mistlampen vóór	-	P	○	P	○
Antenne 30 centimeter	●	-	-	-	-
Antenne 20 centimeter	-	●	●	●	●
Shark fin antenne	-	-	-	-	●
Privacy glass zijruiten achter en achterraut	-	P	P	P	●
Stalen wielen 15" met wioldop 'Iremia'	●	-	-	-	-
Design wielen 16" 'Amicitia'	-	●	●	-	-
Lichtmetalen wielen 16" 'Philia' in aluminiumkleur	-	○	-	●	-
Lichtmetalen wielen 17" 'Viva Stella' met zwarte inleg	-	-	-	P	-
Lichtmetalen wielen 17" 'Magny Cours'	-	-	-	-	●

● = standaard, ○ = als optie leverbaar, P = onderdeel van een optie of optiepakket, - = niet leverbaar

<sup>2</sup> Alleen in combinatie met de Hybrid 140 motor.

## Uitrustingspecificaties CLIO

	LIFE	ZEN	BUSINESS ZEN	INTENS	R.S. LINE
<b>Interieur</b>					
Stuurwiel met bediening cruise control en snelheidsbegrenzer	●	-	-	-	-
Stuurwiel met TEP leder bekleed en bediening cruise control en snelheidsbegrenzer	-	●	-	●	-
Stuurwiel met rundleder bekleed en bediening cruise control en snelheidsbegrenzer	-	○	●	○	-
Sportstuurwiel met geperforeerd leder bekleed en rode siernaden en bediening cruise control en snelheidsbegrenzer	-	-	-	-	●
Inleg stuurwiel met chromen accenten	-	●	●	●	●
Versnellingspookknop deels met leder bekleed en rode siernaden	-	-	-	-	●
Middenconsole met 2 bekerhouders	●	●	●	●	●
Verhoogde middenconsole (eiland versnellingspookknop)	-	-	-	●	●
Eiland rond versnellingspookknop van softtouch materiaal in antraciet	-	-	-	●	●
Eiland rond versnellingspookknop van softtouch materiaal in Gris Clair	-	-	-	P	-
Middenarmsteun vóór met opbergvak	-	-	P	P	P
Omlijsting versnellingspookknop in chroomkleur	-	●	●	●	●
Omlijsting versnellingspookknop in Rouge	-	P	-	P	-
Omlijsting versnellingspookknop in Bleu E-TECH	-	P <sup>1</sup>	-	P <sup>1</sup>	-
Bekleding stof 'Life' antraciet	●	-	-	-	-
Bekleding stof 'Zen' antraciet	-	●	●	-	-
Bekleding kunstleder TEP/Stof ' antraciet	-	-	-	●	-
Bekleding kunstleder TEP/Stof ' antraciet met rode stiksels en zijkant afgewerkt in rood	-	-	-	P	-
Bekleding rundleder antraciet (alleen in combinatie met elektrisch verwarmbare voorstoelen)	-	-	-	○	-
Sportstoelen met bekleding TEP/stof 'R.S Line' antraciet	-	-	-	-	●
Bekleding rundleder R.S. Line (alleen in combinatie met elektrisch verwarmbare voorstoelen)	-	-	-	-	○
Bekleding rundleder Initiale Paris in de kleur Gris Sable	-	-	-	-	-
Stoel bestuurder en passagier in lengte en hoek verstelbaar	●	●	●	●	●
Stoel bestuurder in hoogte verstelbaar	●	●	●	●	●
Stoel passagier in hoogte verstelbaar	-	-	-	●	●
Achterbankleuning neerklapbaar in 2 delen (1/3-2/3)	●	●	●	●	●
Bagageruimte met dubbele bodem	-	-	-	P <sup>2</sup>	P <sup>2</sup>
Elektrisch verwarmbare voorstoelen	-	-	-	○	○
Decoratie ventilatieroosters in zwart	●	-	-	-	-
Decoratie ventilatieroosters in chroomkleur	-	●	●	●	●
Softtouch dashboard en deurpanelen voorportieren	-	-	-	●	●
Decoratie dashboard van softtouch materiaal in zwart	-	●	●	●	-
Decoratie dashboard van softtouch materiaal in Rouge	-	-	-	P	-
Decoratie dashboard van softtouch materiaal in Gris Clair	-	-	-	P	-
Decoratie dashboard van softtouch materiaal met carbon look	-	-	-	-	●
Omlijsting instrumentenpaneel in chroomkleur met satijnglans	●	●	●	●	●
Horizontale lijn op dashboard in Rouge	-	P	-	P	●
Horizontale lijn op dashboard in Bleu E-TECH	-	P <sup>1</sup>	-	P <sup>1</sup>	-
Armsteunen voorportieren in Rouge	-	-	-	P	-
Armsteun en inleg portieren in Gris Clair	-	-	-	P	-
Dashboardkastje met verlichting	-	P	P	●	●
Licht grijze hemelbekleding	●	●	●	○	-
Zwarte hemelbekleding	-	-	-	●	●
LED interieurverlichting vóór	-	P	P	-	-
LED interieurverlichting vóór en achter	-	-	-	●	●

● = standaard, ○ = als optie leverbaar, P = onderdeel van een optie of optiepakket, - = niet leverbaar

<sup>1</sup> Alleen in combinatie met de Hybrid 140 motor.

<sup>2</sup> Niet in combinatie met de Hybrid 140 motor.

## Technische gegevens CLIO

	TCe 90 GPF	E-TECH Hybrid 140
<b>Carrosserie</b> Carrosserietype	Hatchback / 5 zitplaatsen	
<b>Motor</b>		
Aandrijving	4 x 2	4 x 2
Cilinderinhoud (cm <sup>3</sup> )	999	1598
Brandstof	Benzine	Hybride benzine
Aantal cilinders / kleppen	3 / 12	4 / 16
Max. vermogen kW (pk) bij toerental (t/min)	67 (91) 4500 - 5000	103 (140) N.V.T.
Max. koppel (N.m. bij t/min)	160 (2000 - 3750)	N.V.T.
Inspuitsysteem	Sequentiele multipoint + Turbo	Sequentiele multipoint
Emissienorm	Euro6	
Roetfilter	Ja	Ja
<b>Efficiency</b>		
Stop & Start systeem	Ja	Hybride energiemodule
Energy Smart Management <sup>1</sup>	Ja	Hybride energiemodule
<b>Versnellingsbak</b>		
Aantal versnellingen	6	E-TECH (8)
<b>Remsysteem</b>		
ABS met noodstopbekrachtiging		Standaard
Vóór: geventileerde schijven - Ø (mm) (15" / 16"-17")	280 x 24 / 258 x 22	258 x 22
Achter: trommelremmen (alleen i.c.m. mechanische handrem) - Ø (mm) (15" / 16"-17")	223 / 203	- / 203
Achter: massieve schijven (alleen i.c.m. elektrische handrem) - Ø (mm)	260 x 8	260 x 8
<b>Wielophanging</b>		
Voortrein		McPherson
Achtereinde	Flexibele achteras met voorgeprogrammeerde geometrie	
<b>Stuurinrichting</b>		
Stuurbekrachtiging		Elektrisch variabel
Draaicirkel tussen stoepanden (m)		10,42
<b>Banden</b>		
Standaard bandenmaat (Life)	185/65 R15 88 H	-
Standaard bandenmaat (Zen, Intens)	195/55 R16 87 H	195/55 R16 87 H
Standaard bandenmaat (R.S. Line)	205/45 R17 88 H	205/45 R17 88 H
<b>Inhoud</b>		
Brandstoftank (l)	42	39
<b>Prestaties</b>		
0-100 km/h (s)	12,2	9,9
Topsnelheid op het circuit (km/u)	180	186
<b>Brandstofverbruik in l/100 km<sup>2</sup> (volgens eg richtlijn 715/2007 en wltip testcyclus)</b>		
Gecombineerd verbruik op benzine	5,2	4,4
Verbruik bij lage snelheid	6,7 - 6,8	4,6 - 4,7
Verbruik bij gemiddelde snelheid	4,8 - 4,9	3,8 - 3,9
Verbruik bij hoge snelheid	4,4 - 4,5	3,7 - 3,8
Verbruik bij extra hoge snelheid	5,4 - 5,5	5,2
CO <sub>2</sub> (g/km) op benzine	117 - 118	99
<b>Gewicht (kg) (volgens eg richtlijn 715/2007)</b>		
Massa rijklaar	1157	1313
Massa ledig	1057	1213
Max. toelaatbaar gewicht	1603	1758
Max. toelaatbaar treingewicht	2503	2658
Max. toelaatbaar aanhangergewicht (geremd) <sup>3</sup>	900	900
Max. toelaatbaar aanhangergewicht (ongeremd)	580	655
Max. toelaatbare kogeldruk	63	63

<sup>1</sup> Terugwinning van energie tijdens het remmen en opslag in de accu, gevolg is minder belasting voor de dynamo en een lager brandstofverbruik.

<sup>2</sup> De CO<sub>2</sub>- en relatieve verbruikscijfers worden officieel gemeten volgens EG-richtlijn 715/2007. Deze testmethode geeft u de mogelijkheid auto's op zuinigheid met elkaar te vergelijken en heeft niet als doel het daadwerkelijke verbruik nauwkeurig weer te geven. Het verbruik van uw auto zal in de praktijk veelal afwijken van de in het kader van de Europese test gemeten waarden en is afhankelijk van zaken als belading, weersomstandigheden en uw rijgedrag. De vermelde waarden voor brandstofverbruik en CO<sub>2</sub>-uitstoot zijn gebaseerd op de WLTP-testmethode.

<sup>3</sup> Dit maximale aanhangergewicht is alleen toegestaan als bovengenoemd treingewicht (beladen auto + beladen aanhanger) niet wordt overschreden.

### CO<sub>2</sub>-UITSTOOT EN BRANDSTOFVERBRUIK

De hier getoonde CO<sub>2</sub>-uitstoot en brandstofverbruiksgegevens zijn gebaseerd op de standaarduitvoering van de versie exclusief eventuele pakketten en/of opties. Het toevoegen van pakketten en/of opties kan van invloed zijn op de totale CO<sub>2</sub>-uitstoot en het brandstofverbruik van de door u gewenste configuratie. Voor de actuele CO<sub>2</sub>-uitstoot van de door u gewenste configuratie van de auto inclusief pakketten en/of opties verwijzen wij u naar de configurator op [Renault.nl](http://Renault.nl) en/of uw Renault dealer.



## Afmetingen CLIO

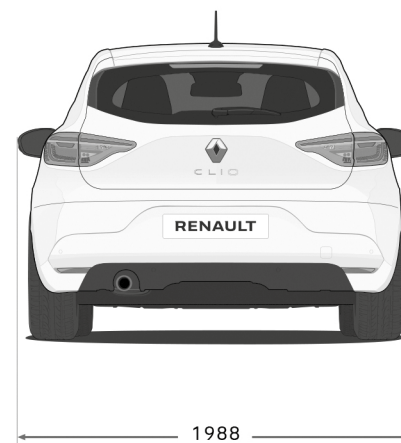
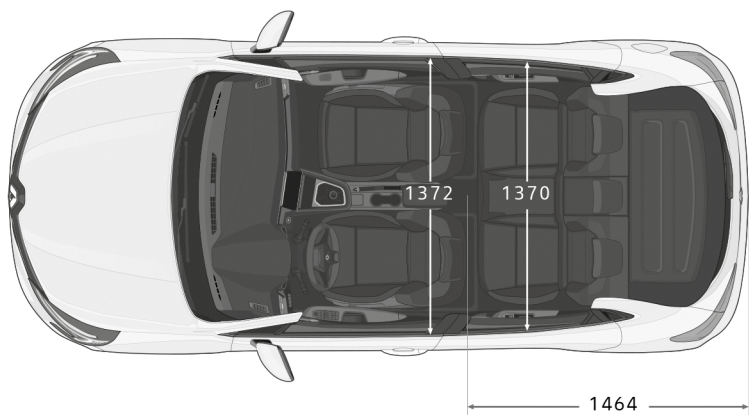
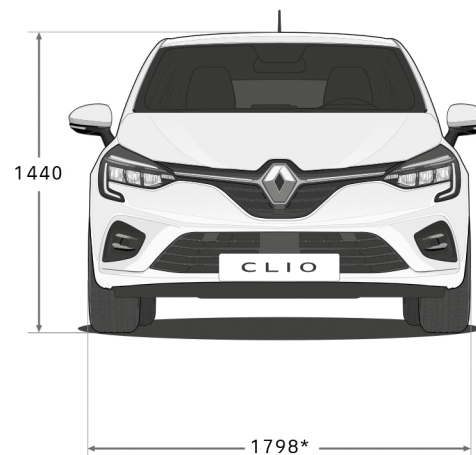
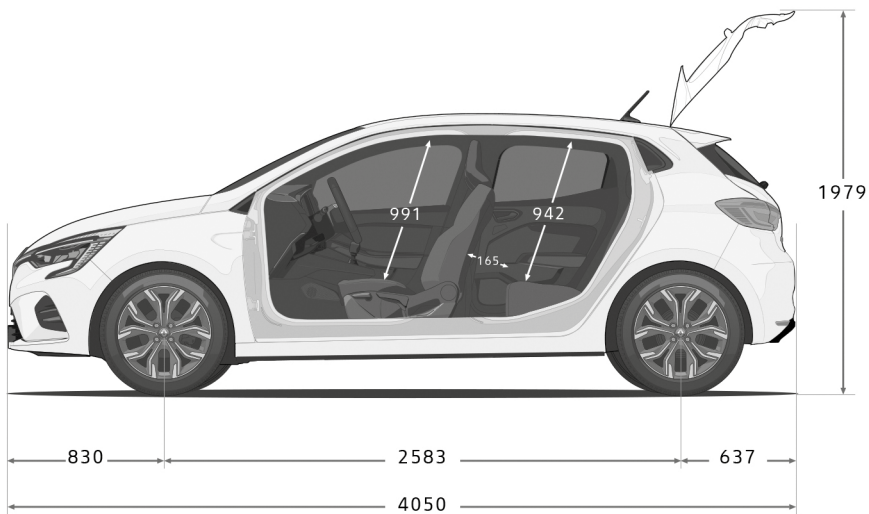

### VOLUME BAGAGERUIMTE (in dm<sup>3</sup> volgens ISO-norm 3832)

(VDA) minimaal 284

### VOLUME BAGAGERUIMTE (in liters)

minimaal 318

### AFMETINGEN (mm)

Totale lengte	4050
Wielbasis	2583
Overhang voor	830
Overhang achter	637
Totale breedte zonder zijspiegels	1798
Totale breedte met zijspiegels	1988
Totale hoogte	1440
Hoogte met geopende achterklep	1979
Knieruimte	165

Lengte tussen zitvlak en plafond voor (14°)	879
Lengte tussen zitvlak en plafond achter (14°)	843
Breedte interieur op schouderhoogte voor	1372
Breedte interieur op schouderhoogte achter	1370

## Algemeen

### BPM PERSONENAUTO'S

Het BPM-bedrag wordt berekend op basis van de CO<sub>2</sub>-uitstoot van het voertuig:

	2021	
	BENZINE & DIESEL	€ PER GRAM
Vrijgesteld	0	0
1 <sup>e</sup> schijf	1-86 g/km	1
2 <sup>e</sup> schijf	87-111 g/km	60
3 <sup>e</sup> schijf	112-155 g/km	132
4 <sup>e</sup> schijf	156-172 g/km	216
5 <sup>e</sup> schijf	>172 g/km	432

Tevens is voor personenauto's met een dieselmotor een extra dieseltoeslag verschuldigd van €83,59 per gram vanaf 77 gram uitstoot.

Naast het BPM-bedrag op basis van de CO<sub>2</sub>-uitstoot moet voor elke personenauto met een CO<sub>2</sub>-uitstoot > 0 gram een vast BPM-bedrag van € 372 worden betaald.

Het eventueel uit de gewijzigde BPM-wetgeving voortvloeiende bedrag is verwerkt in de consumentenprijzen van deze prijslijst. In de praktijk kan het voorkomen, dat een in deze prijslijst genoemde energie-efficiëntieklasse, CO<sub>2</sub> - uitstoot en/of fijnstofuitstoot niet overeenkomt met de definitieve door het RDW gehanteerde waarde waardoor het vastgestelde bpm-bedrag op het moment van tenaamstelling van het kenteken kan afwijken van het in deze prijslijst genoemde bedrag. Dit kan ontstaan door wijzigingen in de specificaties van het product of door de aanpassing van de berekeningsmethode van de overheid. Renault Nederland en haar verkooporganisatie zijn in dat (eventuele) geval niet aansprakelijk voor afwijkingen in de prijsstelling. Mogelijke verschillen zijn te allen tijde voor rekening van de koper. Tevens verwijzen wij u naar de relevante algemene leveringsvoorwaarden van de BOVAG.

Voor elektrische personenauto's geldt een volledige vrijstelling van BPM. Dit houdt in dat bij aanschaf van een elektrische personenauto de bovengenoemde belastingen niet van toepassing zijn.

### GARANTIE\*

Renault geeft op al haar nieuwe Clio personenauto's, vanaf de datum van aflevering, standaard 2 jaar fabrieksgarantie zonder kilometerbeperking, waaronder gratis reparaties en hulpverlening vallen. De Renault-dealer geeft 12 maanden garantie op alle reparaties die hij uitgevoerd en gefactureerd heeft. Renault geeft op al haar personenauto's 12 jaar plaatwerkgarantie en 3 jaar lakgarantie.

**Renault Route Service**<sup>1</sup>. Renault Route Service is 24 uur per dag, 7 dagen per week vanuit vrijwel geheel Europa bereikbaar om u te helpen als uw auto strandt met pech. De Renault-dealer zorgt voor vlotte reparatie en Renault Route Service zorgt bij pech voor onderdak of vervangend vervoer. Als extra service heeft u in Nederland gedurende de fabrieksgarantie ook recht op hulp bij pech door eigen schuld zoals het tanken van de verkeerde brandstof of een lege accu door het laten branden van uw verlichting. In Nederland belt u het gratis telefoonnummer 0800-0303.

**Renault GarantiePlus verzekering**<sup>2</sup>. Kiest u voor extra rust en zekerheid, dan kiest u voor de Renault GarantiePlus verzekering. Met de Renault GarantiePlus verzekering verlengt u uw standaard garantie van 24 of 36 maanden met een aanvullende garantieperiode tot 6 jaar met een maximale kilometerstand van 200.000 km. U kunt gedurende de looptijd van uw GarantiePlus verzekering tevens kosteloos gebruik maken van Renault Route Service die bij pech voor onderdak zorgt of vervangend vervoer. En met de GarantiePlus Pas, die u bij deze verzekering ontvangt, kunt u vrijwel overal in Europa bij elke Renault-dealer terecht.

MODEL	RENAULT GARANTIE PLUS VERZEKERING		
	36 mnd / 60.000 km	48 mnd / 60.000 km	48 mnd / 80.000 km
CLIO	€ 259	€ 369	€ 399

**My Renault**<sup>3</sup>. Word lid van My Renault en krijg toegang tot het online My Renault portal. Dit portal is afgestemd op uw leven. Zo staan onderhoudsbeurten en belangrijke controles overzichtelijk op de persoonlijke tijdslijn. Het portal is praktisch en zit vol met tips en interessante artikelen over de wereld

van uw Renault. Daarnaast kunt u zolang u My Renault lid bent profiteren van vele aanbiedingen en kunt u gratis gebruik maken van Renault Route Service in Nederland.

\* Voor nadere informatie verwijzen wij u graag naar uw Renault-dealer  
<sup>1</sup> Vraag uw dealer naar de voorwaarden van Renault Route Service of kijk op Renault.nl  
<sup>2</sup> De voorwaarden van de garantiebepalingen vindt u op Renault.nl  
<sup>3</sup> Vraag uw dealer naar de voorwaarden van My Renault of kijk op myrenault.nl

### FINANCIERING - RENAULT FINANCIAL SERVICES

**Renault Financial Services.** Renault Financial Services is de huisleverancier van Renault op het gebied van leasing en financiering. Bij de Renault dealer kunt u terecht voor deskundig advies en het beheer van uw wagenpark, maar ook om uw auto te financieren. Voor zowel nieuwe auto's als voor occasions heeft Renault Financial Services altijd een passende oplossing voor u.



### LEASING - RENAULT BUSINESS FINANCE

**Financial Lease** is een object gebonden financiering. Dat wil zeggen dat de aangeschafte auto als onderpand dient. Bij Financial Lease staat de auto op uw balans en bent u dus economisch eigenaar van de auto gedurende de looptijd van het lease contract. Deze financieringsvorm kent een vaste looptijd die volledig is af te stemmen op de gebruiksduur van de auto. De auto kan voor het volledige bedrag, exclusief BTW, gefinancierd worden met eventueel gebruikmaking van een slottermijn. De maandelijkse leasetermijn bestaat uit rente en aflossing. Door aan het einde van het contract de slottermijn te voldoen, wordt u tevens de juridische eigenaar van de auto.





**Full Operational Lease** is de meest complete vorm van leasen. U laat alle financiële, beheersmatige en administratieve taken over aan Renault Business Finance. Verzekering, onderhoud en vervangend vervoer zijn inbegrepen. Bovendien kunt u een contract uitbreiden met het gebruik van een brandstofpas. Full Operational Lease is een "off balance" financieringsnorm waarbij Renault Business Finance al uw zorgen uit handen neemt.

## Driving Eco<sup>2</sup>

Duurzame mobiliteit voor iedereen – dat is de droom waar wij bij Renault onvermoeibaar aan werken. Niet alleen het complete gamma van 100% elektrische modellen draagt hieraan bij, maar ook onze modellen met brandstofmotoren sparen het milieu – én uw portemonnee. **Renault eco<sup>2</sup>** staat voor de betrokkenheid van Renault bij het milieu en richt zich op de totale levenscyclus van de auto. Het overgrote deel van de Renault modellen heeft het **eco<sup>2</sup>-label**, deze auto's voldoen aan de volgende 3 criteria:

-  **PRODUCTIE** – productie in een ISO 14001 gecertificeerde fabriek die het milieu zo min mogelijk belast
-  **CO<sub>2</sub>-UITSTOOT** – een CO<sub>2</sub>-uitstoot van minder dan 120 g/km (of een voor biobrandstoffen geschikte motor)
-  **RECYCLING** – gebruik van meer dan 7% gerecyclede kunststoffen en voor minimaal 95% recyclebaar

Renault kan deze droom niet alleen verwezenlijken en heeft uw hulp hierbij nodig. **Driving eco<sup>2</sup>** is ontwikkeld om u als bestuurder te helpen, door middel van tips en hulpmiddelen in de auto, het verbruik en de uitstoot te optimaliseren. Volg onderstaande tips en reduceer uw brandstofverbruik en uitstoot.

-  **ANTICIPEREN** – Anticipeer zoveel mogelijk in het verkeer, neem uw voet eerder van het gaspedaal en maak zo veel mogelijk gebruik van de remmende kracht van de motor in plaats van het rempedaal. Laat vroegtijdig het gaspedaal los bij drukte, kruispunten en/of verkeerslichten.
-  **SCHAKELEN** – Maak bij voorkeur gebruik van de schakelindicator die het ideale schakelmoment weergeeft. Rol uit in de versnelling, schakel pas terug wanneer de schakelindicator dit aangeeft. Gebruik de hoogst mogelijk versnelling bij constante snelheid of langzaam accelereren. Opschakelen van de 2<sup>e</sup> naar de 4<sup>e</sup>, of van de 3<sup>e</sup> naar de 5<sup>e</sup> versnelling kan in sommige gevallen brandstof besparen.
-  **ACCELERATIE** – Probeer niet te fel te accelereren, u verliest hiermee weinig tijd, maar bespaart veel brandstof. Accelerer vlot, maar geleidelijk, om zo snel mogelijk in een hogere versnelling te rijden. Rijd verder met een zo constant mogelijke snelheid en voorkom onnodig accelereren en remmen.
-  **MOTORGEBRUIK** – Maak zoveel mogelijk gebruik van het eventuele stop-/startstelsel. Zet de motor af wanneer langer dan 30 seconden niet gereden wordt. Laat de motor zo min mogelijk stationair draaien, ook niet om warm te draaien in de winter. Het is goedkoper en milieuvriendelijker om deze rustig warm te rijden.
-  **AUTO** – Gebruik de eventuele ECO-mode van de auto om verbruik en uitstoot te optimaliseren. Gebruik de airconditioning alleen wanneer dat echt nodig is, stel het verschil met de temperatuur buiten de auto op maximaal 5 graden verschil. Controleer de bandenspanning elke 3 maanden en houdt deze bij voorkeur op het snelweg- / beladen peil. Rijd niet met overbodige bagage en verwijder imperial of dakkoffer wanneer deze niet gebruikt worden om luchtweerstand te verkleinen.

## Electric by Renault

Een compleet gamma van elektrisch aangedreven voertuigen



De toekomst begint nu...

### Klantenservice

Indien u vragen en/of opmerkingen heeft over onze producten en/of dealerorganisatie kunt u contact opnemen met Renault Klantenservice. U kunt ons telefonisch bereiken op het gratis nummer **0800-0303**, via onze website **www.renault.nl**, of per post via het volgende adres: **Renault Klantenservice Postbus 75784 1118 ZX SCHIPHOL**

Vervolg uw Renault Clio-ervaring  
op [www.renault.nl](http://www.renault.nl)



ALLE PRIJZEN GELDEN BIJ AFLEVERING NA 19 OKTOBER 2021. 77 11 650 375 Boeingavenue 275-1119 PD Schiphol-Rijk/Postbus 75784-118 ZX Schiphol/  
Tel. 0800-0303/Handelsregister Amsterdam 33102829

Alles is in het werk gesteld om juiste en actuele informatie in deze uitgave ten tijde van zijn verschijning (19 oktober 2021) te vermelden. Deze brochure werd samengesteld op basis van voorseries of prototypes. In het kader van zijn streven naar constante verbetering van zijn producten behoudt Renault zich op ieder moment het recht voor om wijzigingen in de specificaties en aan de beschreven en afgebeelde auto's en accessoires door te voeren. Eventuele wijzigingen worden zo snel mogelijk aan de Renault-dealers doorgegeven. Per land kunnen de op de markt gebrachte versies verschillen en kunnen bepaalde uitrustingen niet leverbaar zijn (standaard, optioneel of accessoire). Raadpleeg daarom uw plaatselijke Renault-dealer voor de meest recente informatie. Vanwege technische beperkingen bij het drukproces kunnen de in deze brochure afgebeelde kleuren verschillen van de echte kleur van de lakken en materialen in het interieur. Alle rechten voorbehouden. Renault is op geen enkele wijze aansprakelijk voor mogelijke gevolgen van onjuistheden of onvolkomenheden van de inhoud van deze brochure. Gehele of gedeeltelijke reproductie van deze publicatie in welke vorm of met welk middel dan ook is verboden zonder voorafgaande schriftelijke toestemming van Renault.