



INTERSTAR





Beweeg met vertrouwen

Robuust, betrouwbaar en moeiteloos praktisch. Met de nieuwe Nissan Interstar bent u altijd een stap voor, ongeacht de taak. Met veel beschikbare versies heeft u altijd het juiste gereedschap bij u.



Belangrijke prestatie-indicator

MOTOR

Vermogen en efficiëntie. De motor (2.3 L dCi) van de Interstar levert meer vermogen en een lager brandstofverbruik en minder CO₂-uitstoot. Lage eigendomskosten. De service intervallen tot wel 40.000 km of elke 2 jaar dragen bij aan de lage gebruikskosten van de Interstar.

VOOR- OF ACHTERWIELAANDRIJVING

Selecteer de aandrijving die het beste past bij uw onderneming. Kies voor voorwielaandrijving (FWD) voor eenvoudig laden, een grotere laadruimte en minder brandstofverbruik, of kies voor achterwielaandrijving (RWD) voor een veiliger rijgedrag bij een volle belading of bij gebruik van een aanhangwagen.

SPECIAAL AFGESTEMD OP UW BEROEP

Met een ruime keuze aan ombouwmogelijkheden, maakt u van de nieuwe Nissan Interstar de perfecte tool voor uw bedrijf. Kies uit een reeks carrosserieën, maten, wielbases en laadvermogens, en creëer de ideale bedrijfswagen voor uw bedrijf.



DE NIEUWE NISSAN INTERSTAR KAN HET AAN

Profiteer van een maximale laadruimte dankzij de 10 beschikbare laadvolumes, de maximaal 4,4 meter aan laadlengte en een belasting tot wel 1.587 kg (voor Van) of zelfs 1.846 kg (voor Platform Cab).



HANDIGE TECHNOLOGIE

Profiteer van eenvoudige ritten dankzij de geavanceerde technologie van Nissan. De technologie is handig en eenvoudig te gebruiken, speciaal om uw ervaring op de weg te verbeteren.

- Klimaatregeling*
- Cruise control en snelheidsbegrenzer*
- Parkeersensoren en achteruitrijcamera*
- Nissanconnect*
- Automatisch grootlicht/dimlicht*
- Lane departure warning*
- Android Auto en Apple CarPlay*

*Beschikbaarheid van uitrusting is afhankelijk van de uitvoering, dan wel standaard leverbaar of alleen als optie (tegen meerprijs)

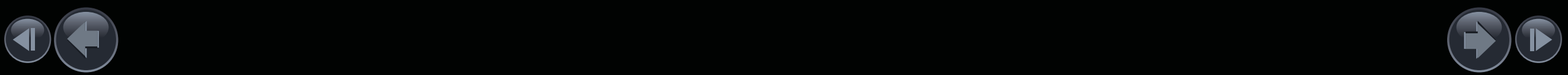



Creëer een perfecte match

ONGEËVENAARD POTENTIEEL. De nieuwe Nissan Interstar is beschikbaar in meer versies dan alle andere voertuigen op de LCV-markt. U heeft een ruime keuze in wielbasis, lengte, hoogte, laadvermogen, motor, voor- en achterwielaandrijving en verschillende carrosserieconversies: zo kunt u de bedrijfswagen creëren die perfect bij u past.





Overal een plek voor



- A** Beker- en blikjeshouder*
- B** Draaibare tafel bij de middelste stoel voorin*
- C** Extra dashboardvak*
- D** Dubbel opbergvak onder de stoel*
- E** Uitschuifbare tafel*

*Beschikbaarheid van uitrusting is afhankelijk van de uitvoering, dan wel standaard leverbaar of alleen als optie (tegen meerprijs)



De nieuwe Nissan Interstar kan het aan

MEER BRUIKBARE RUIMTE. Voor welk formaat Interstar u ook kiest, u profiteert van een maximale laadruimte. Er zijn tien beschikbare laadvolumes, van 8m³ tot 17m³, bij de gesloten Interstar Panel Van. Het laadvolume is geschikt voor tot wel 5 Europallets en er is tot wel 4,4 m laadlengte beschikbaar, waardoor u ook grote ladingen kunt meenemen. Met de nieuwe Nissan Interstar kunnen zware ladingen worden meegenomen tot wel 1.587 kg (voor Van) of zelfs tot 1.846 kg (voor Platform Cab). Het maakt niet uit hoe groot of lastig een lading is: met de Interstar kunt u deze eenvoudig inladen dankzij de lage vloer en de grote deuren met een brede openingshoek.

Laadlengte van
2,6 tot
4,4 meter

Laadvermogen
tussen de 901 kg
en 1.587 Kg

Laadvolume
tussen de 8 m³ en
de 17 m³



[Design exterieur](#) | [Design interieur](#) | [Ruimte interieur](#) | [Technologie en Prestaties](#) | [Accessoire](#) | [Kleuren en Afwerkingen](#) | [Technische specificaties](#)

[Afdrukken](#) | [Uitgang](#)





Voor- of achterwielaandrijving

HET BESTE VOOR UW BEDRIJF. Bij de nieuwe Nissan Interstar kunt u kiezen uit voor- of achterwielaandrijving met verschillende carrosserieën.



VOORWIELAANDRIJVING (FWD)

De Interstar met voorwielaandrijving heeft een laag chassis, waardoor u eenvoudig kunt laden en er meer ruimte beschikbaar is voor een nog grotere efficiëntie. Het lage leeggewicht draagt ook bij aan minder brandstofverbruik.



ACHTERWIELAANDRIJVING (RWD)

Achterwielaandrijving is de traditionele keuze voor gemiddeld en intensief gebruik. De belading kan hierdoor evenredig worden verdeeld van voren naar achteren, wat zorgt voor een veiliger rijgedrag bij een volle laadruimte. De Interstar met achterwielaandrijving is te combineren met enkele of dubbele wielen achter en is ideaal voor het trekken tot wel 3.000 kg.





Meer vermogen, minder verbruik, lagere uitstoot

KRACHTIGER, GROTERE EFFICIËNTIE. De nieuwe Nissan Interstar 2.3 L dCi motor is beschikbaar met 135 pk, 150 pk en 180 pk met Euro6D-Full-motoren en met 145 pk en 165 pk met EuroVIe-motoren. Ze leveren allemaal uitstekende prestaties en een laag brandstofverbruik (8,3 L/100 km met 150 pk FWD WLTP). Alle motoren voldoen aan de EURO 6D-normen en zijn voorzien van een Selective Catalytic Reduction-systeem (SCR) om de uitstoot nog verder te verlagen.

GEbruIKSKOSTEN. De service intervallen tot wel 40.000 km of elke 2 jaar dragen bij aan de lage totale eigendomskosten van de Interstar.

ZORG ALTIJD VOOR DE PERFECTE VERSNELLING. De Interstar beschikt over een handgeschakelde zesversnellingsbak met een indicatielampje op het dashboard dat aangeeft wanneer u het beste kunt schakelen; zo bespaart u veel brandstof. Als u uw linkervoet rust wilt geven, kunt u ook kiezen voor een automatische transmissie, beschikbaar op de motoren met 150 pk en 180 pk.



Euro6D-Full
2.3 liter dCi dieselmotor



Handgeschakelde
zesversnellingsbak



Schakelindicator

NISSAN INTERSTAR							
2.3 L DCI							
	HANDGESCHAKELDE TRANSMISSIE					AUTOMATISCHE TRANSMISSIE	
Max. vermogen (pk)	135	145	150	165	180	150	180
Max. vermogen (kW)	100	107	110	120	132	110	132
Max. koppel (Nm)	360	360	385	380	400	385	400
Emissienorm	Euro 6D Full	Euro VIe	Euro 6D Full	Euro VIe	Euro 6D Full	Euro 6D Full	Euro 6D Full

*De verbruiks- en CO₂-cijfers werden verkregen aan de hand van laboratoriumtests die voldoen aan de Europese wetgeving en zijn bedoeld om voertuigen onderling te vergelijken. Ze stemmen mogelijk niet overeen met de cijfers in reële rijomstandigheden. Optionele uitrusting, de staat van onderhoud, de rijstijl en weersomstandigheden kunnen de officiële resultaten beïnvloeden. Cijfers zijn bepaald volgens de nieuwe testcyclus Worldwide Harmonised Light Vehicle Test Procedure (WLTP).



Ogen om u heen

Parkeersensoren voor en achter* zijn slechts een van de vele beschikbare intelligente rijhulpsystemen op de nieuwe Nissan Interstar. Tijdens het manoeuvreren op lage snelheid, detecteert het systeem objecten op uw pad, zowel voor als achter, en waarschuwt u naarmate u dichterbij komt.



LANE DEPARTURE WARNING*
Lane Departure Warning geeft een waarschuwing aan de bestuurder als zij de rijbaan dreigt te verlaten. Het systeem controleert visueel de linker en rechter rijstrookmarkeringen van de rijbaan. Indien het risico bestaat dat het voertuig de rijbaan onbedoeld verlaat, waarschuwt het systeem door een indicator te knipperen en klinkt een waarschuwingssignaal.



BLIND SPOT WARNING*
Helpt de bestuurder een aanrijding te voorkomen door voertuigen in de dode hoek te detecteren bij het wisselen van rijstrook. Wanneer het systeem een voertuig detecteert dat in een aangrenzende rijstrook rijdt en de achterkant van het voertuig van de bestuurder nadert - een veel voorkomende dode hoek, waarschuwt het de bestuurder met een indicator.



AUTO HIGH BEAM*
Schakelt koplampen automatisch van grootlicht naar dimlicht en weer terug om de rijbelasting te verminderen. Dit systeem schakelt de koplampen automatisch over naar dimlicht van grootlicht wanneer het een voorligger detecteert. Frequent gebruik van grootlicht zorgt voor eerdere detectie van voetgangers, waardoor veiliger rijden wordt bevorderd.



SIDE WIND ASSIST*
Side Wind Assist detecteert slingering veroorzaakt door windstoten van de zijkant wanneer het voertuig in een rechte lijn rijdt en beperkt de zijwaartse beweging door het traject te corrigeren.



HILL START ASSIST*
Assisteert bij het wegrijden op een helling. Deze technologie stelt bestuurders in staat om gemakkelijk van de rem naar het gaspedaal te wisselen en een veiligere start op een heuvel uit te voeren.



INTELLIGENT TRACE CONTROL*
Het stabiliseert het voertuig automatisch door op elk wiel afzonderlijk te remmen en indien nodig het motorkoppel te verminderen. Het gebruikt sensoren om de draaisnelheid van de wielen, de stuurhoek en de rotatie van het voertuig om de verticale as te meten.



Achteruitrijcamera



Achteruitrijcamera met weergave in de spiegel



Dodehoekspiegel



Bestuurders- en passagiersairbags

*Beschikbaarheid van uitrusting is afhankelijk van de uitvoering; dan wel standaard leverbaar of alleen als optie (tegen meerprijs). Vertrouw niet alleen op rijhulpsystemen. Sommige functies werken mogelijk niet onder alle omstandigheden. Snelheid en andere beperkingen zijn van toepassing.



Eenvoudiger rijden. Handige technologie.

De aanpak die Nissan hanteert ten opzichte van innovatie is om de meest geavanceerde en handige functies nóg toegankelijker te maken voor iedereen. Onze technologie is eenvoudig in gebruik, waardoor het rijden veiliger en prettiger wordt. De optionele digitale radio verbetert de geluidskwaliteit en verbetert de luisterervaring.



NissanConnect:
7" touchscreen*



Digitale radio (DAB) en MP3,
Handsfree bellen via Bluetooth*



USB 2.0-Aansluiting*



Klimaatregeling*



Cruise control en
snelheidsbegrenzer*



Mistlampen vooraan*



Automatische koplampen
worden ingeschakeld bij
weinig licht en 's nachts*



Centrale deurvergrendeling
met keyless entry*

*Beschikbaarheid van uitrusting is afhankelijk van de uitvoering; dan wel standaard leverbaar of alleen als optie (tegen meerprijs)





Pas de nieuwe Nissan Interstar aan aan uw werkdag

U WEET WAT HET BESTE IS VOOR UW BEDRIJF. Daarom bieden we vele praktische opties om de nieuwe Nissan Interstar af te stemmen op uw behoeften. Wat u ook doet tijdens uw werkdag, uw Interstar is er klaar voor.



270° openende achterdeuren



- A**

Volledig stalen tussenschot*
- B**

Stalen tussenschot met raam*
- C**

Gemaasd tussenschot aan bestuurderszijde**
- D**

Differentieel-blokkering*
- E**

Treep plank achter*
- F**

Trekhaak met kogel en insteekverbinding*
- G**

Power take-off op motor en versnellingsbak*

*Beschikbaarheid van uitrusting is afhankelijk van de uitvoering; dan wel standaard leverbaar of alleen als optie (tegen meerprijs)
 **Niet leverbaar in Nederland



Conversie, de nieuwe Nissan Interstar Klaar voor actie

Dankzij het lage en robuuste chassis is de nieuwe Nissan Interstar de ideale basis voor vele soorten conversies. Nissan is altijd op zoek naar manieren om uw bedrijf verder te helpen. Daarom hebben we de Business Ready-oplossingen ontwikkeld. Nissan's originele conversies zijn kant-en-klare carrosserieën die door Nissan zijn ontworpen en gedekt worden door onze 5-jarige fabrieksgarantie. U hoeft niet zelf contact op te nemen met een carrosseriebouwer. Of u nu een Dropside, Tipper, Box of Crew Van nodig hebt, uw Business Ready-manager bij de dichtstbijzijnde Nissan-dealer kan u helpen met uw bestelling bij het maken van een keuze tot het uitvoeren van het doorlopende onderhoud. Eenvoudig bestellen: omdat u één contactpersoon hebt, wordt uw leven gemakkelijker én bespaart u kostbare tijd. Als u de Interstar wilt aanpassen aan uw eigen vereisten, kunt u contact opnemen met uw Nissan-dealer om onze uitgebreide conversiemogelijkheden te bespreken. De conversies worden uitgevoerd door de carrosseriebouwers uit het gecertificeerde Nissan-partnernetwerk.



CREW VAN*

TIPPER

DROPSIDE

BOX

*Alleen verkrijgbaar via lokale ombouw in Nederland



5 jaar / 160.000 km (welke als eerst aan de orde is) fabrieksgarantie voor de gehele LCV-range, ook voor Nissan-conversiemodellen.



Toegevoegde waarde

Personaliseer uw Nissan Interstar. Van stoelhoezen, beschermende matten en spatlappen tot handige toevoegingen, zoals een ladder, trekhaak of dakdragers met loopvoorziening. Originele Nissan accessoires maken het leven makkelijker. Ook heeft u keuze uit verschillende veiligheidsvoorzieningen, zoals een achteruitrijcamera.



TRANSPORT

- 1 - Ladder
- 2 - Trekhaak met flens met aansluiting (7- of 13-polig) en met een haak en kogel (ook beschikbaar met koppelhaak of pin-balaansluiting)
- 3 - Dwarsliggende dakdragers
- 4 - Dakdragers en loopvoorziening

COMFORT EN BESCHERMING

- 5 - Beschermingsgrille
- 6 - Stoffen of rubberen matten
- 7 - Spatlappen
- 8 - Stoelhoezen



KLEUREN



Star Grey (M)
KNH



Blue Grey (M)
J47



Black (M)
676



Urban Grey (S)
KPW



Volga Blue (S)
RNQ



Red (S)
719



Mineral White (S)
QNG

M: METALLIC
S: SOLID

BEKLEDING

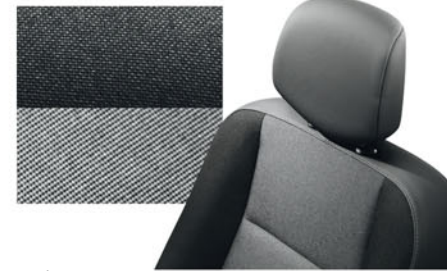

Dark Grey
Standaard

WIELEN



Mini wieloppen



Kleine wieloppen



Grote wieloppen



Interstar Van met voorwielaandrijving

De nieuwe Nissan Interstar met voorwielaandrijving biedt precies wat uw bedrijf nodig heeft: meer efficiëntie. Dankzij het lagere leeggewicht verbruikt u minder brandstof en zijn de rijkosten dus lager. Dankzij de lage framehoogte wordt het in- en uitladen eenvoudiger en is er meer ruimte aan de binnenkant zodat u nog meer kunt meenemen. Deze bedrijfswagen geeft u meer, maar vereist minder.

GEWICHTEN EN LAADVERMOGEN (kg)			
	Max. laadvolume (m ³)	Max. laadvermogen (kg)	
L1H1	7.75	1396	1587
L1H2	8.63	1378	1570
Max. gewicht op de voor-/achteras		1850 / 2100	1850 / 2100
Trekgewicht geremd/ongeremd		2500 / 750	
	Max. laadvolume (m ³)	Max. laadvermogen (kg)	
L2H2	10.31	1322	1522
L2H3	11.67	1296	1496
Max. gewicht op de voor-/achteras		1850 / 2100	1850 / 2100
Trekgewicht geremd/ongeremd		2500 / 750	
	Max. laadvolume (m ³)	Max. laadvermogen (kg)	
L3H2	12.48	3.5t	
L3H3	14.13	1432	
Max. gewicht op de voor-/achteras		1850 / 2100	
Trekgewicht geremd/ongeremd		2500 / 750	

AFMETINGEN (mm)						
	L1H1	L1H2	L2H2	L2H3	L3H2	L3H3
Min. draaicirkel tussen stoepranden / muren	12 / 12.5m		13.6 / 14.1m		15.7 / 16.2m	
LAADRUIJTE						
Lengte laadruimte op de vloer (A)	2583	2583	3083	3083	3733	3733
Lengte laadruimte op 1.1 m boven de vloer	2530	2530	3030	3030	3680	3680
Breedte laadruimte (B)	1765	1765	1765	1765	1765	1765
Breedte tussen wielkasten (C)	1380	1380	1380	1380	1380	1380
Hoogte laadruimte	1700	1894	1894	2144	1894	2144
Min. / max. hoogte laaddeur	546 / 564	544 / 563	545 / 562	543 / 556	543 / 557	542 / 555
SCHUIFDEUREN						
Breedte schuifdeur	1050	1050	1270	1270	1270	1270
Hoogte schuifdeur	1581	1780	1780	1780	1780	1780
ACHTERDEUREN						
Breedte achterdeur op 169 mm boven de vloer	1580	1580	1580	1580	1580	1580
Hoogte achterdeur	1627	1820	1820	1820	1820	1820

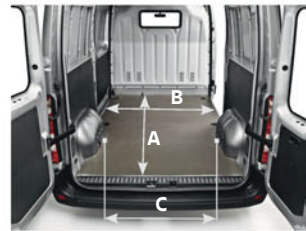
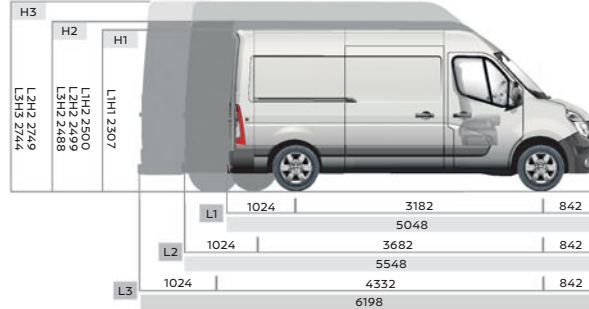

Interstar Van met achterwielaandrijving

De nieuwe Nissan Interstar met achterwielaandrijving is praktisch en veelzijdig en heeft de capaciteit en het vermogen om u te helpen bij al uw behoeften. Dankzij de achterwielaandrijving is de balans tussen voor en achter optimaal voor een betere gewichtsverdeling. U bent hiermee ook zeker van stabiele ritten bij een volledige lading. U kunt op deze manier ook vol vertrouwen aanhangwagens trekken.

GEWICHTEN EN LAADVERMOGEN (kg)			
	Max. laadvolume (m ³)	Max. laadvermogen (kg)	
L3H2	11.85	1207	1151
L3H3	13.49	1189	1128
Max. gewicht op de voor-/achteras		1850 / 2300	1850 / 2800
Trekgewicht geremd/ongeremd		2500 / 750	3000 / 750
	Max. laadvolume (m ³)	Max. laadvermogen (kg)	
L4H2	14.9 (SRT) / 13.91 (DRT)	1207	1111
L4H3	17.0 (SRT) / 15.85 (DRT)	1160	1040
Max. gewicht op de voor-/achteras		1850 / 2300	1850 / 2800
Trekgewicht geremd/ongeremd		2500 / 750	3000 / 750

AFMETINGEN (mm)						
	L3H2 SRT	L3H2 DRT	L3H3 SRT	L3H3 DRT	L4H2 DRT	L4H3 DRT
Min. draaicirkel tussen stoepranden / muren	12.4		14.2		14.9	17
	3.5t		4.5t		3.5t	4.5t
Max. draaicirkel (muur tot muur)	m	14.1	14.1	14.1	16.2	16.2
Min. draaicirkel (stoeprand tot stoeprand)	m	13.6	13.6	13.6	15.7	15.7
LAADRUIJTE						
Lengte laadruimte op de vloer (A)	3733	3733	3733	3733	4383	4383
Lengte laadruimte op 1.1 m boven de vloer	3680	3680	3680	3680	4330	4330
Breedte laadruimte (B)	1765	1765	1765	1765	1765	1765
Breedte tussen wielkasten (C)	1380	1080	1380	1080	1080	1080
Hoogte laadruimte	1798	1798	2048	2048	1798	2048
Min. / max. hoogte laaddeur	674 / 696	706 / 724	672 / 694	704 / 723	701 / 717	700 / 715
SCHUIFDEUREN						
Breedte schuifdeur	1270	1270	1270	1270	1270	1270
Hoogte schuifdeur	1684	1684	1684	1684	1684	1684
ACHTERDEUREN						
Breedte achterdeur op 169 mm boven de vloer	1580	1580	1580	1580	1580	1580
Hoogte achterdeur	1724	1724	1724	1724	1724	1724
SRT: enkele wielen achter DRT: Dubbele wielen achter						

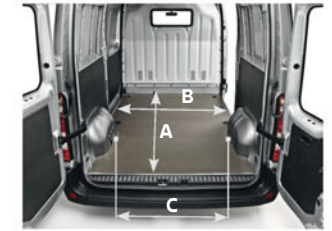
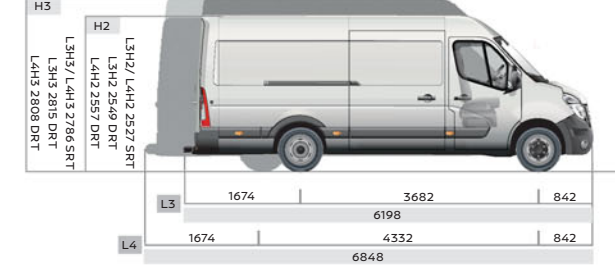

Platform cab

De nieuwe Nissan Interstar Platform cab heeft een enorm lage laaddrempel en meer dan 7 m bruikbare lengte in totaal. Dit voertuig heeft een groot potentieel en is de perfecte basis voor verschillende conversies. U kunt er bijvoorbeeld een ambulance, cateringvoertuig of mobiele winkel van maken.

GEWICHTEN EN LAADVERMOGEN (kg)	FWD MET MTG* VAN 3.5T			
	L2H1	L2H2	L3H1	L3H2
Max. laadvermogen	1846	1833	1825	1806
Max. gewicht op de voor-/achteras	1850 / 2100			
Trekgewicht geremd/ongeremd	2500 / 750			

AFMETINGEN (mm)				
	L2H1	L2H2	L3H1	L3H2
Min. draaicirkel tussen stoerpranden / muren	13.6 / 14.1m	13.6 / 14.1m	15.7 / 16.2m	15.7 / 16.2m
Max. opbouwbare lengte	5751	5790	7021	7071
Min. / max. totale lengte	3069 / 3291	3069 / 3330	3719 / 4561	3719 / 4610
Max. opbouwbare verlenging van achterste overhang	1227	1266	1847	1897
Min. / max. bodemvrijheid	581 / 585	581 / 584	579 / 583	579 / 583
Breedte inclusief standaard / verlengde deurspiegelarmen	2170 / 2350	2170 / 2350	2170 / 2350	2170 / 2350

*MTG: Maximaal Toelaatbaar Gewicht
**Met verlengde deurspiegelarmen

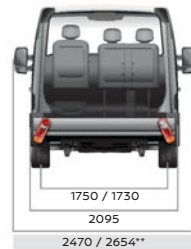
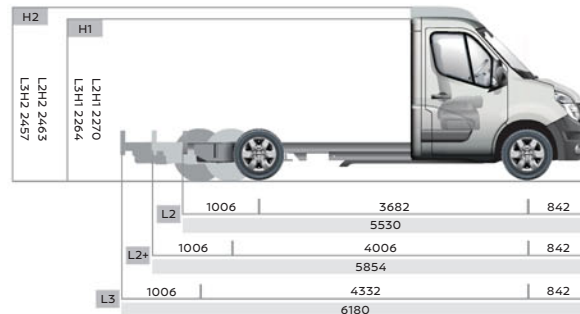

Voorwielaandrijving - chassis met enkele/dubbele cabine

De nieuwe Nissan Interstar Chassis Cab biedt veel flexibiliteit en aanpassingsmogelijkheden zodat er precies aan uw eisen kan worden voldaan. Voor welke aandrijving u ook kiest: u profiteert van een lage chassisvloer die meer bruikbare ruimte biedt bij conversies, met compacte en handige algehele afmetingen. Dankzij de stevige bouw kan het voertuig zelfs de meest veeleisende situaties aan.

GEWICHTEN EN LAADVERMOGEN (kg)	ENKELE CABINE				DUBBELE CABINE	
	L2	L3	L2	L3		
Max. laadvermogen	3.5T	3.5T	3.5T	3.5T		
Max. gewicht op de voor-/achteras	1739	1718	1554	1546	1850 / 2100	
Trekgewicht geremd/ongeremd					2500 / 750	

AFMETINGEN (mm)	ENKELE CABINE		DUBBELE CABINE	
	L2	L3	L2	L3
Min. draaicirkel tussen stoerpranden / muren	13.6 / 14.1m	15.7 / 16.2m	13.6 / 14.1m	15.7 / 16.2m
Max. verlenging van achterste overhang	1400	2124	1119	2078
Max. opbouwbare totale lengte	5924	7298	5643	7252
Min. / max. opbouwbare lengte laadruimte	3182 / 3464	3832 / 4838	2432 / 2432	3082 / 4042
Min. / max. bodemvrijheid	735 / 740	736 / 741	727 / 732	731 / 736
Opbouwbare breedte inclusief standaard / verlengde deurspiegelarmen	2170 / 2350	2170 / 2350	2170 / 2350	2170 / 2350

SRT: enkele wielen achter
DRT: dubbele wielen achter
*Met verlengde deurspiegelarmen

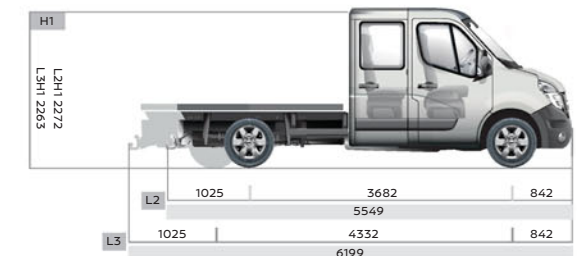
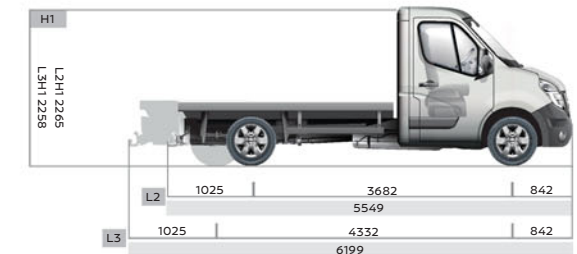

Achterwielaandrijving - chassis met enkele/dubbele cabine

GEWICHTEN EN LAADVERMOGEN (kg)

	ENKELE CABINE			
	L2		L3	
	3.5T SRT	3.5T DRT	3.5T SRT	3.5T DRT
Max. laadvermogen	1626	1445	1575	1435
Max. gewicht op de voor-/achteras	1850 / 2300	1850 / 2620	1850 / 2300	1850 / 2800
Trekgewicht geremd/ongeremd	2500 / 750	3000 / 750	2500 / 750	3000 / 750

	DUBBELE CABINE		
	L2	L3	L4
	3.5T SRT	3.5T SRT	3.5T DRT
Max. laadvermogen	1417	1405	1231
Max. gewicht op de voor-/achteras	1850 / 2300		1850 / 2800
Trekgewicht geremd/ongeremd	3000 / 750		

AFMETINGEN (mm)

	ENKELE CABINE				
	L2 SRT	L2 DRT	L3 SRT	L3 DRT	L4 DRT
Min. draaicirkel tussen stoepranden / muren	13.6 / 14.1m	15.7 / 16.2m	13.6 / 14.1m	15.7 / 16.2m	
Max. verlenging van achterste overhang	2230	1928	3032	1928	2754
Max. opbouwbare totale lengte	6754	6452	8206	6452	7928
Min. / max. opbouwbare lengte laadruimte	3182 / 4293	3639 / 3991	3832 / 5746	3639 / 3991	4289 / 5468
Min. / max. bodemvrijheid	771 / 774	784 / 787	771 / 775	784 / 787	786 / 789
Opbouwbare breedte inclusief standaard / verlengde deurspiegelsarmen	2170 / 2350	2170 / 2350	2170 / 2350	2170 / 2350	2170 / 2350

	DUBBELE CABINE			
	L2 SRT	L3 SRT	L3 DRT	L4 DRT
Min. draaicirkel tussen stoepranden / muren	13.6 / 14.1m	15.7 / 16.2m	13.6 / 14.1m	15.7 / 16.2m
Max. verlenging van achterste overhang	1917	3032	1669	2471
Max. opbouwbare totale lengte	6441	8206	6193	7645
Min. / max. opbouwbare lengte laadruimte	2432 / 3230	3082 / 4996	2889 / 2889	3539 / 4434
Min. / max. bodemvrijheid	760 / 764	765 / 768	775 / 780	778 / 781
Opbouwbare breedte inclusief standaard / verlengde deurspiegelsarmen	2170 / 2350	2170 / 2350	2170 / 2350	2170 / 2350

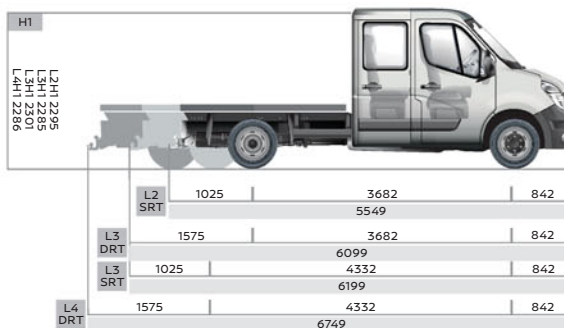
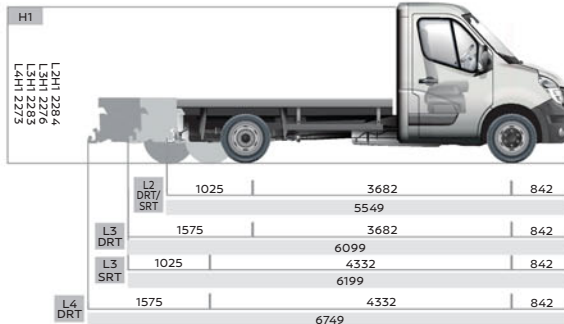

SRT: enkele wielen achter
DRT: dubbele wielen achter
*Met verlengde deurspiegelsarmen

Crew Van*

Het wordt voor alle teamleden leuk om op pad te gaan: dankzij de grote raampartijen en de comfortabele stoelen kunnen met de nieuwe Nissan Interstar Crew Van tot wel zeven personen worden vervoerd en is er ook nog genoeg ruimte over in de laadruimte.

GEWICHTEN EN LAADVERMOGEN

	FWD						RWD		
	L1H1		L1H2		L2H2		L3H2	L3H2	
	3.3t	3.5t	3.3t	3.5t	3.3t	3.5t	3.5t	3.5t	
Max. laadvermogen (kg)	1203	1394	1205	1397	1122	1322	1228	1107	947
Max. laadvolume (m³)	4.59		5.12		6.65		8.83	8.38	
Max. gewicht op de voor-/achteras (kg)	1850 / 1900	1850 / 2100	1850 / 1900	1850 / 2100	1850 / 1900	1850 / 2100	1850 / 2100	1850 / 2300	2800 / 3000
Trekgewicht geremd/ongeremd (kg)	2500 / 750		2500 / 750				2500 / 750		3000 / 750

VOORWIELAANDRIJVING

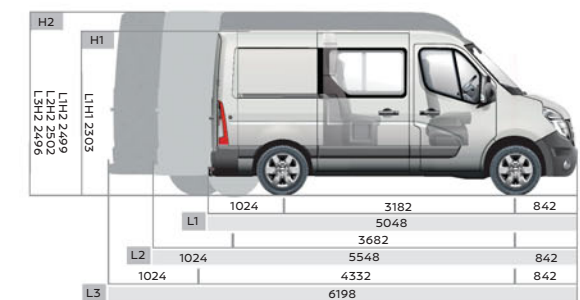

ACHTERWIELAANDRIJVING

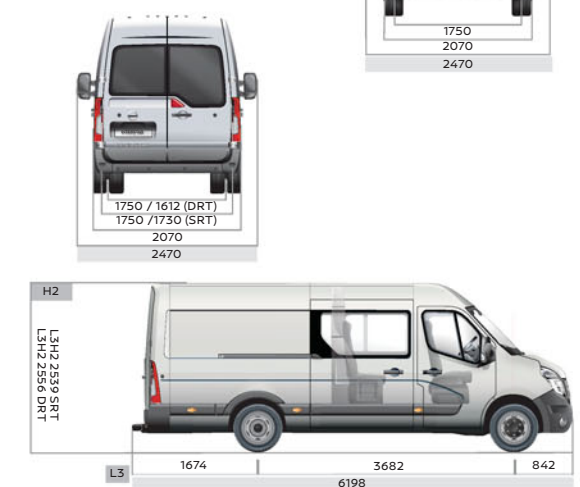

FWD: Voorwielaandrijving
RWD: Achterwielaandrijving
SRT: Enkele wielen achter
DRT: Dubbele wielen achter

*Alleen verkrijgbaar via lokale ombouw in Nederland

Tipper

De nieuwe Nissan Interstar Tipper is gemaakt om hard te werken zonder dat dit ten koste gaat van het comfort in de cabine. De Tipper is beschikbaar met een enkele cabine (2/3 zitplaatsen) met optioneel een veilig opbergcompartiment voor gereedschap of een ruime dubbele cabine (6/7 zitplaatsen). De laadklep kan men automatisch naar 45° kantelen om snel en eenvoudig uit te laden.

GEWICHTEN EN LAADVERMOGEN

	FWD	
	ENKELE CABINE	DUBBELE CABINE
	L2 SRT	L3 SRT
Max. laadvermogen (kg)	3.5t	3.5t
Max. gewicht op de voor-/achteras (kg)	1242	1057
Trekgewicht geremd/ongeremd (kg)	1850 / 2100	
Lengte laadruimte ext./int. (mm)	2500 / 750	
Breedte laadruimte (mm)	3280 / 3205	3280 / 3205
Hoogte laadruimte (mm)	2100	
	400	

	RWD		
	ENKELE CABINE	ENKELE CABINE + TOOLBOX	
	L2 SRT	L2 DRT	L3 DRT
Max. laadvermogen (kg)	3.5t	3.5t	3.5t
Max. gewicht op de voor-/achteras (kg)	1129	959	845
Trekgewicht geremd/ongeremd (kg)	1850 / 2300	1850 / 2800	1850 / 2800
Lengte laadruimte ext./int. (mm)	2500 / 750	3000 / 750	3000 / 750
Breedte laadruimte (mm)	3280 / 3205	3180 / 3105	
Hoogte laadruimte (mm)	2100		
	400		

	RWD	
	DUBBELE CABINE	
	L3 SRT	L3 DRT
Max. laadvermogen (kg)	3.5t	3.5t
Max. gewicht op de voor-/achteras (kg)	908	844
Trekgewicht geremd/ongeremd (kg)	1850 / 2300	1850 / 2800
Lengte laadruimte ext./int. (mm)	2500 / 750	3000 / 750
Breedte laadruimte (mm)	3280 / 3205	3180 / 3130
Hoogte laadruimte (mm)	2100	
	400	

VOORWIELAANDRIJVING

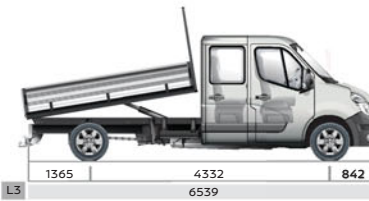

ACHTERWIELAANDRIJVING

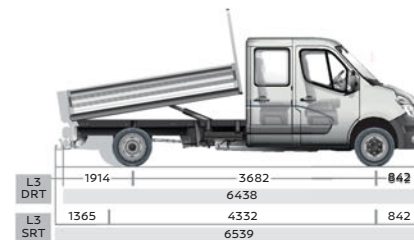

Dropside

De nieuwe Nissan Interstar Dropside is voorzien van een robuust chassis en heeft een lage laadhoogte met neerklapbare zijpanelen om het werk nog eenvoudiger te maken, zelfs met het maximale bruto voertuiggewicht. Door de makkelijke en handige toegang tot de laadbak is het eenvoudiger om te werken met grote en zware beladingen. U kunt hierbij kiezen uit een enkele of dubbele cabine (2/3 zitplaatsen of 6/7 zitplaatsen); dit zorgt voor nog meer veelzijdigheid.

GEWICHTEN EN LAADVERMOGEN

	FWD			
	ENKELE CABINE		DUBBELE CABINE	
	L2 SRT	L3 SRT	L2 SRT	L3 SRT
Max. laadvermogen (kg)	3.5t	3.5t	3.5t	3.5t
Max. gewicht op de voor-/achteras (kg)	1426	1353	1288	1233
Trekgewicht geremd/ongeremd (kg)	1850 / 2100			
Lengte laadruimte ext./int. (mm)	2500 / 750			
Breedte laadruimte (mm)	3230 / 3170	3900 / 3840	2480 / 2420	3230 / 3170
Hoogte laadruimte (mm)	2100			
	400			

	RWD				
	ENKELE CABINE				
	L2 SRT	L3 SRT	L2 DRT	L3 DRT	L4 DRT
Max. laadvermogen (kg)	3.5t	3.5t	3.5t	3.5t	3.5t
Max. gewicht op de voor-/achteras (kg)	1214	1210	1112	1061	1020
Trekgewicht geremd/ongeremd (kg)	1850 / 2300	1850 / 2800	1850 / 2800	1850 / 2800	1850 / 2800
Lengte laadruimte ext./int. (mm)	2500 / 750	3000 / 750			
Breedte laadruimte (mm)	3230 / 3170	3900 / 3840	3230 / 3170	3780 / 3720	4430 / 4370
Hoogte laadruimte (mm)	2100				
	400				

	RWD			
	DUBBELE CABINE			
	L2 SRT	L3 SRT	L3 DRT	L4 DRT
Max. laadvermogen (kg)	3.5t	3.5t	3.5t	3.5t
Max. gewicht op de voor-/achteras (kg)	1151	1092	971	877
Trekgewicht geremd/ongeremd (kg)	1850 / 2300	1850 / 2800	1850 / 2800	1850 / 2800
Lengte laadruimte ext./int. (mm)	2500 / 750	3000 / 750		
Breedte laadruimte (mm)	2480 / 2420	3230 / 3170	3130 / 3070	3780 / 3720
Hoogte laadruimte (mm)	2100			
	400			

VOORWIELAANDRIJVING

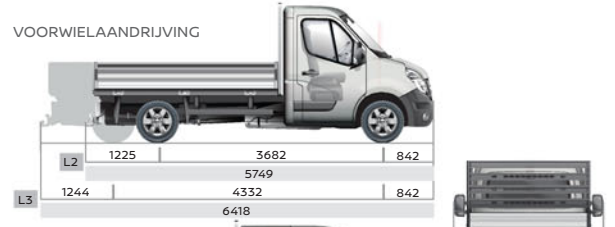

ACHTERWIELAANDRIJVING

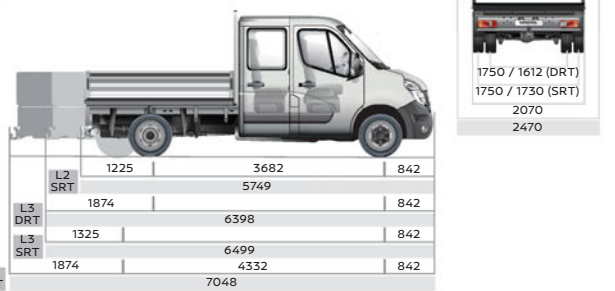
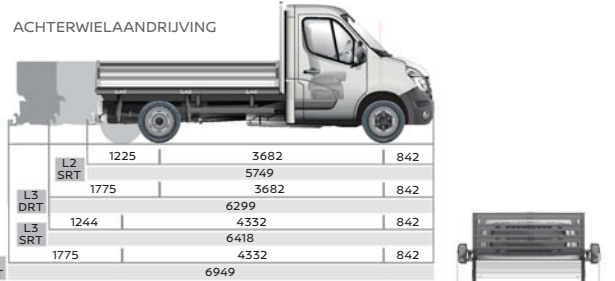

Box De veilige transportwagen met verschillende mogelijkheden. De maximale capaciteit is 21,6 m³ en de maximale laadlengte is 4,5 m. Deze grote, praktische ruimte maakt de nieuwe Nissan Interstar Box ideaal voor verhuizingen en andere grote leveringen.

GEWICHTEN EN LAADVERMOGEN

	FWD		RWD	
	L3 20m ³	L3 SRT 20m ³	L4 DRT 20m ³	L4 DRT 22m ³
	3.5t	3.5t	3.5t	3.5t
Max. laadvermogen (kg)	1162	1012	834	848
Max. lading (m ³)	19.4	19.4	20.3	21.7
Max. gewicht op de voor-/achteras (kg)	1850 / 2100	1850 / 2300	1850 / 2800	

VOORWIELAANDRIJVING

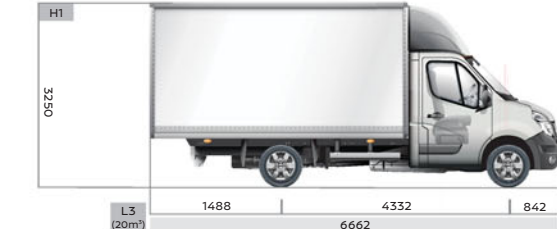

ACHTERWIELAANDRIJVING

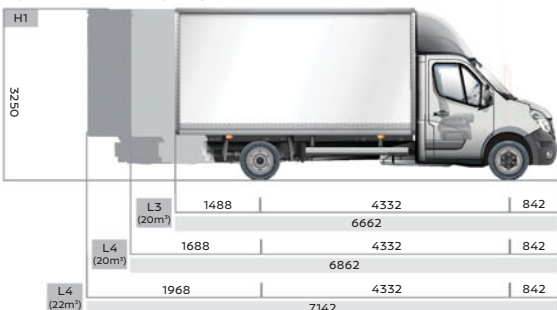

LAADRUIJTE (mm)	FWD / RWD		
	20m ³ L3	20m ³ L4	22m ³ L4
Lengte laadruimte	4100	4300	4580
Breedte laadruimte	2150	2150	2150
Hoogte laadruimte	2200	2200	2200
ACHTERDEUREN (mm)			
Breedte achterdeur	2105	2105	2105
Hoogte achterdeur	2165	2165	2165



VIJFJARIGE FABRIEKSGARANTIE VOOR NISSAN BEDRIJFSWAGENS

Nissan biedt nu een standaard vijfjarige fabrieksgarantie in heel Europa en voor de volledige LCV-range*. Dit is veel meer dan slechts een garantie omdat deze het volgende omvat:



- 5 jaar / 160.000 km bescherming van bumper tot bumper
- 5 jaar lakwerkgarantie - biedt dekking voor het lakwerk
- 5 jaar garantie op originele NISSAN-onderdelen en -accessoires
- 5 jaar pechhulp
- 12 jaar corrosiegarantie voor de nieuwe Nissan Interstar
- Volledig overdraagbaar

Dankzij de service intervallen van 2 jaar of 40.000 km bij dieselmotoren beschikt u niet alleen over 5 jaar gemoedsrust, maar ook over lage rijkosten.



BIJ NISSAN BRENGT U HET BESTE IN ONS NAAR BOVEN.

U bent de vonk die onze verbeelding ontsteekt. U stimuleert onze vindingrijkheid. U inspireert ons om de regels te veranderen en te innoveren. Bij Nissan gaat het bij innovatie niet alleen om toevoegingen en uitbreidingen: het gaat om het verleggen van grenzen om de status quo een nieuwe dimensie te geven. Het draait om de ontwikkeling van onverwachte oplossingen om uw wildste en meest pragmatische wensen te vervullen. Bij Nissan ontwerpen we voertuigen, accessoires en diensten die het verschil maken - we maken het praktische spannend en het spannende praktisch, zodat u elke dag opnieuw van een opwindende rijervaring geniet.

*5 jaar / 160.000 km (welke het eerst is bereikt) fabrieksgarantie voor de LCV-range (met uitzondering van de e-NV200: 5 jaar / 100.000 km fabrieksgarantie voor EV-systeemonderdelen, 5 jaar / 100.000 km voor de rest van het voertuig). Onbeperkt aantal kilometers voor lakwerk, originele Nissan-onderdelen en -accessoires, pechhulp en corrosiegarantie. Zie voor meer informatie de Nissan-garantiebrochure.

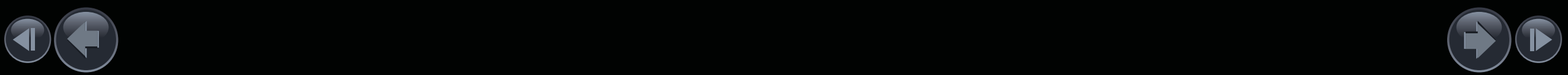

KLANTENSERVICE



GESPECIALISEERD LCV-NETWERK

NISSAN biedt een gespecialiseerd netwerk van LCV-dealers die u kunnen helpen bij uw specifieke vereisten voor commerciële voertuigen:

- Dekking in heel Europa
- Speciaal LCV-personeel voor verkoop en after-sales
- Voordelige financieringsoplossingen
- Conversie-aanbod op maat
- Aantrekkelijke aanbiedingen voor uitgebreide garantie zodat u van nog meer profiteert dan reeds de 5 jaar garantie voor NISSAN-LCV's.
- Een proefrit maken in het voertuig van uw keuze



AFTERSALES-SERVICES

Het is onhandig als u pech krijgt met uw voertuig. Als u pech krijgt met uw bedrijfswagen is dit vervelend voor uw bedrijf. Zelfs de tijd die nodig is voor servicebeurten, is tijd die u niet kunt besteden aan uw bedrijfsvoering. Bij Nissan begrijpen we dit uitstekend. We doen dan ook ons best om ervoor te zorgen dat uw bedrijfswagen blijft waar hij hoort: bij u, op de weg.



NISSAN-SERVICECONTRACTEN EN VERLENGDE GARANTIE

Voor volledige gemoedsrust en budgetbewaking kunt u een Nissan-servicecontract afsluiten. Een contract dat dekking biedt voor het periodieke onderhoud en voor versleten onderdelen gedurende het aantal kilometers en de periode die het beste bij uw bedrijf passen. Op deze manier weet u zeker dat uw Interstar wordt onderhouden door speciale Nissan-technici. Voor nóg meer gemoedsrust kunt u kiezen voor een verlengde garantie voor dekking bij potentiële mechanische en elektronische pech nadat uw nieuwe Nissan Interstar-garantie is afgelopen.



5 JAAR PECHHULP

- Dekking in heel Europa bij pech, ongelukken, incidenten die niet onder de garantie vallen (zoals een platte band, verloren sleutels, verkeerd getankt...)
- 24/7, 365 dagen per jaar
- Noodoproepcentrum
- Directe pechhulp

Als dit niet mogelijk is en uw voertuig na enkele uren nog altijd stil staat, zorgen we ervoor dat u zo snel mogelijk en indien nodig vervangend vervoer krijgt, net als een overnachting en de reis naar uw bestemming of terug naar huis. Uw voertuig wordt ook opgehaald.





Nissan Intelligent Mobility brengt u altijd één stap verder. In auto's die aanvoelen als een verlengstuk van uzelf. Die u helpen om meer te zien, meer te voelen, beter met u te reageren. En in sommige gevallen zelfs voor u. Nissan Intelligent Mobility betekent een betere toekomst, want het brengt ons naar een wereld die veiliger, duurzamer en boeiender is.

Bezoek onze website op www.nissan.nl

Volg Nissan op Facebook, Twitter en Youtube. .

Al het redelijke is gedaan om ervoor te zorgen dat de inhoud van deze publicatie juist is bij het ter perse gaan (januari 2022). In deze brochure staan prototypes. In overeenstemming met zijn beleid van voortdurende verbetering van zijn producten behoudt Nissan zich het recht voor om op elk gewenst moment wijzigingen aan te brengen aan de specificatie en de voertuigen die in de publicatie vermeld staan. Nissan-dealers zullen zo spoedig mogelijk over dergelijke wijzigingen worden geïnformeerd. Vraag uw lokale Nissan-dealer om de meest actuele informatie. Vanwege de beperkingen van het toegepaste drukproces kunnen de kleuren in deze brochure enigszins afwijken van de toegepaste actuele lakkleuren en de interieurmaterialen. Alle rechten voorbehouden. Het is verboden om deze brochure in zijn geheel of gedeeltelijk te reproduceren zonder de schriftelijke toestemming van Nissan Europe. Deze brochure is gedrukt op chloorvrij papier- MV21 Interstar brochure 01/2022 - Gedrukt in de EU. Ontworpen door DESIGNORV, Frankrijk, en geproduceerd by eg+ worldwide, Frankrijk - Tel: +33 1 49 09 25 35.

